

Conteúdo

Precauções de Segurança	PtA-1
Visão geral da unidade interior e Operações	PtA-2
Visão geral do controle remoto e Operações	PtA-3
Operação do temporizador	PtA-5
Sensor Humano (Economia de energia)	PtA-5
Informações Gerais sobre a Operação	PtA-6
Cuidados e limpeza	PtA-7
Resolução de problemas	PtA-9

A garantia contratual somente é válida para produtos instalados por assistência técnica credenciada. Antes de usar este produto, leia estas instruções cuidadosamente e guarde este manual para referência futura.

Precauções de Segurança

Para evitar lesões, ferimentos a outras pessoas, ou danos à propriedade, leia esta seção com cuidado antes de usar este produto, e não se esqueça de observar as precauções de segurança a seguir.

Mau funcionamento devido a falha em seguir as instruções pode causar prejuízo ou dano, cuja gravidade é classificada como segue:

⚠️ ADVERTÊNCIA

Esta marca avisa morte ou ferimentos graves.

⊘ Esta marca indica uma ação que é PROIBIDA.

⚠️ CUIDADO

Esta marca avisa ferimentos ou danos à propriedade.

⚠️ Esta marca indica uma ação que é OBRIGATÓRIA.

⚠️ ADVERTÊNCIA

- ⚠️ Esta unidade não contém peças que podem ser consertadas pelo usuário. Consulte sempre serviço técnico autorizado para reparação, instalação e relocação deste produto. Instalação ou manipulação inadequada causará vazamento, choque elétrico ou fogo.
- No caso de um mau funcionamento, como cheiro de queimado, interrompa imediatamente o funcionamento do ar condicionado, e desligue todas as fontes de alimentação, desligando o disjuntor elétrico ou desconecte o cabo de energia. Em seguida, consulte serviço técnico autorizado.
- Tome cuidado para não danificar o cabo da fonte de alimentação. Se o cordão de alimentação está danificado, ele deve ser substituído pelo fabricante ou agente autorizado ou pessoa qualificada, a fim de evitar riscos.
- No caso de vazamento de refrigerante, certifique-se de manter longe do fogo ou quaisquer líquidos inflamáveis, e consulte o pessoal de serviço técnico autorizado.
- ⚠️ Se você ver relâmpagos ou ouvir trovões, pode haver uma queda de um raio. Para evitar risco de choque elétrico, desligue o ar condicionado, utilizando o controle remoto, e não toque no aparelho ou o plugue de alimentação durante tempestades.
- ⊘ Não instale a unidade em área preenchida com óleo mineral, como uma fábrica ou área contendo uma grande quantidade de vapor ou óleo esparramado como uma cozinha.
- Não iniciar ou parar a operação deste produto, inserindo ou retirando o plugue de alimentação, ou ligando ou desligando o disjuntor.
- Não usar gases inflamáveis perto da unidade.
- Não se expor diretamente e ao fluxo de ar refrigerado por muitas horas.
- Não coloque os dedos ou quaisquer outros objetos na porta de saída, painel aberto, ou grade de entrada.
- Não operar com as mãos molhadas.

⚠️ CUIDADO

- ⚠️ Fornecer ventilação ocasional durante o uso.
- Sempre operar a unidade com filtros de ar instalados.
- Certifique-se de que qualquer equipamento eletrônico está a pelo menos 1 metro de distância da unidade interior ou exterior.
- Desconecte o cabo de alimentação de energia quando não estiver usando a unidade interior por um período prolongado.
- Depois de um longo período de uso, verifique se o suporte da instalação não se deteriora para evitar que a unidade caia no chão.
- A direção do fluxo de ar e a temperatura da sala devem ser consideradas com cautela quando utilizar este produto em um quarto com bebês, crianças, idosos ou doentes.
- Este aparelho não é destinado ao uso por pessoas (incluindo crianças) com capacidades físicas, sensoriais ou mentais reduzidas, ou a falta de experiência e conhecimento, a não ser que eles tenham recebido supervisão ou instruções sobre o uso do aparelho por uma pessoa responsável por sua segurança. As crianças devem ser vigiadas para evitar que brinquem com o equipamento.
- ⊘ Não direcionar o fluxo de ar para lareiras, ou aparelhos de aquecimento.
- Não bloquear ou cobrir a grade de entrada e a porta de saída.
- Não aplicar forte pressão às aletas do radiador.
- Não subir, colocar objetos sobre, ou pendurar objetos na unidade.
- Não colocar vaso ou recipiente de água na unidade.
- Não colocar quaisquer outros produtos elétricos ou de uso doméstico sob a unidade interior ou exterior. Gotas de condensação da unidade podem molhá-los, e pode causar danos ou mau funcionamento de sua propriedade.
- Não exponha a unidade diretamente à água.
- Não utilize este produto para preservação de alimentos, plantas, animais, equipamentos de precisão, obras de arte ou de outros objetos. Isso pode causar deterioração na qualidade dos itens.
- Não exponha os animais ou plantas para ao fluxo de ar direto.
- Não beba a drenagem do ar condicionado.
- Não puxe o cabo de alimentação de energia para desligar a tomada.
- Não toque as aletas de alumínio do trocador de calor integradas na unidade interior ou exterior para evitar acidentes pessoais quando você instalar ou manter a unidade.

Visão geral da unidade interior e Operações

1 Grade de entrada

Antes de iniciar a operação, certifique-se de que a grade de entrada foi fechada completamente. O fechamento incompleto pode ter um efeito sobre a função adequada ou o desempenho do produto.

2 Botão MANUAL AUTO

Use quando o controle remoto é perdido ou se existir uma anomalia.

Status	Ação	Modo ou operação
Em operação	Pressione mais de 3 segundos.	Parar
Parando	Pressione mais de 3 segundos e menos de 10 segundos.	AUTO
	Pressione mais de 10 segundos. (Apenas para serviço.*)	Refrigeração forçada
Após a limpeza	Pressione menos de 3 segundos.	Reinício do indicador de Filtro

*:Para parar refrigeração forçada, pressione este botão ou botão START/STOP (INICIAR/PARAR) no controle remoto.

3 Painel frontal

4 Sensor Humano

Consulte a página 5

Usado no Programa de Economia de Energia. Controla a temperatura ambiente, detectando pessoas na sala.

5 Persiana de direção do fluxo de ar vertical

Cada vez que você pressiona o botão SET (DEFINIR) no controle remoto, o ângulo da persiana de direção do fluxo de ar vertical move-se como se segue:



- Não ajustar com a mão.
- No início do modo AUTO (AUTO), elas podem permanecer na posição 1 por um tempo para adaptação.
- Se o ângulo for definido para a posição 4-7 por mais de 30 minutos no modo COOL (REFRIGERAÇÃO) ou DRY (SECO), a persiana irá retornar automaticamente para a posição 3.
- Manter a posição entre 4-7 durante modo COOL (REFRIGERAÇÃO) ou modo DRY (SECO) pode provocar condensação, e as quedas podem causar danos à sua propriedade.

6 Difusor de energia

Em conjunto com o movimento da persiana de direção do fluxo de ar vertical, o ângulo do difusor de energia move-se como se segue:

Persiana de direção do fluxo de ar vertical	1 ↔ 2 ↔ 3 ↔ 4 ↔ 5 ↔ 6 ↔ 7
Difusor de energia	1 ↔ 2 ↔ 3 ↔ 4

- A operação SWING (BALANÇO), o difusor de energia não se move.

7 Mangueira de drenagem

8 Receptor de sinal do controle remoto

! CUIDADO

- ! Para transmissão apropriada de sinal entre o controle remoto e unidade interior, mantenha o receptor do sinal distante dos seguintes itens:
 - Luz solar direta ou a outras luzes fortes
 - Tela da TV de tela plana
- Em salas com luzes fluorescentes instantâneas, como do tipo inversor, o sinal pode não ser transmitido corretamente. Nesse caso, consulte a loja de compra.

9 Indicador de ECONOMIA (verde)

Acende na operação ECONOMY (ECONOMIA).

10 Indicador TIMER (LARANJA)

Acende na operação TIMER (LARANJA), e pisca lentamente quando o de configuração do erro timer é detectado. Para obter mais detalhes, consulte "Função de reinício automático" na página 6.

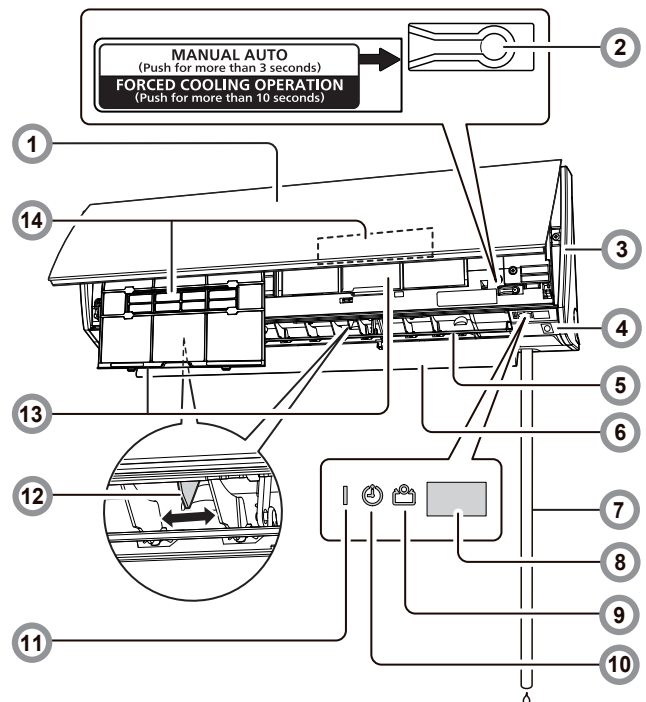

11 Indicador OPERATION (OPERAÇÃO) (verde)

Acende na operação normal.

12 Persiana de direção do fluxo de ar horizontal

! CUIDADO

- ! Antes de ajustar o direcionamento do fluxo de ar horizontal, certifique-se que a persiana de direção do fluxo de ar vertical foi completamente parada.

Ajuste os dois botões com a mão.

13 Filtro de ar

Consulte a página 7

14 Filtro de limpeza do ar

Consulte a página 8

Purifica ou desinfeta o ar, e proporciona fluxo de ar fresco.

Acessórios da unidade interna

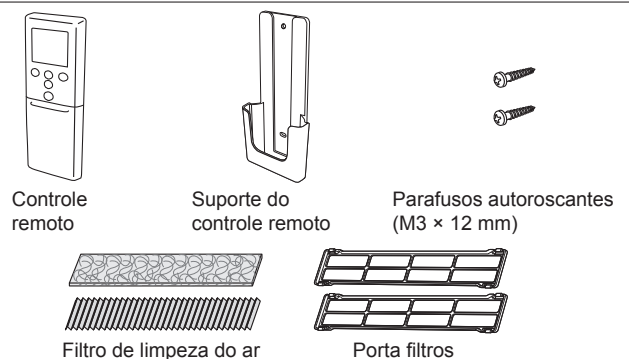

! ADVERTÊNCIA

- ! Tome cuidado para evitar que os bebês e crianças jovens engulam acidentalmente as baterias.

Instalação do suporte do controle remoto

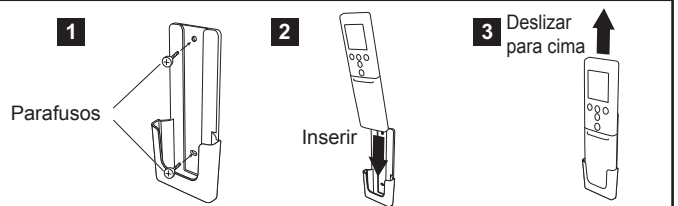

Visão geral do controle remoto e Operações

⚠ CUIDADO

- ❗ Para evitar o mau funcionamento ou dano do controle remoto:
 - Coloque o controle remoto onde não seja exposto à luz solar direta ou calor excessivo.
 - Retire as baterias caso o produto não vá ser usado por um período prolongado.
 - Baterias esgotadas devem ser removidas imediatamente, e ser descartadas de acordo com as leis e regulamentações locais de sua região.
- ❗ Se fluido vazando de bateria entrar em contato com a pele, olhos ou boca, lave imediatamente com água limpa em abundância, e consulte o seu médico.
- ⊘ Os obstáculos, como uma cortina ou parede entre o controle remoto e a unidade interior podem afetar a transmissão do sinal apropriado.
- ⊘ Não aplique impactos fortes ao controle remoto.
- ⊘ Não despeje água sobre o controle remoto.
- ⊘ Não tente recarregar pilhas secas.

Bateria (R03/LR03/AAA × 2) carregando e preparação do controle remoto

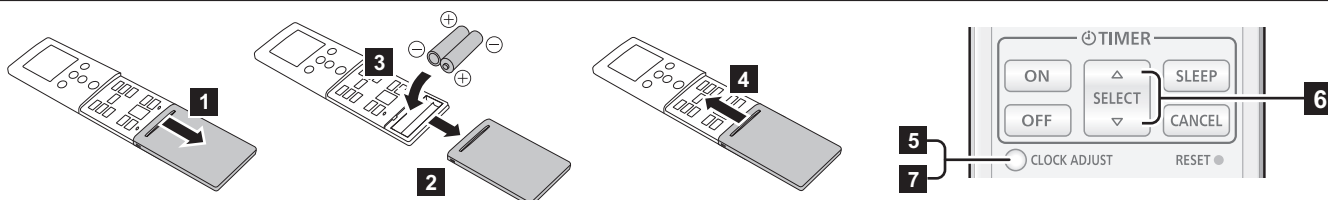

- 5 Pressione o botão CLOCK ADJUST (AJUSTE DO RELÓGIO) para iniciar a configuração do relógio.
- 6 Defina a hora pressionando o botão SELECT (SELECIONAR). Pressionar ▲ ou ▼ altera o valor por minuto. Pressionar para baixo ▲ ou ▼ altera o valor por 10 minutos.
- 7 Pressione o botão CLOCK ADJUST (AJUSTE DO RELÓGIO) novamente para completar a configuração do relógio.

Observações:

- As pilhas não estão incluídas neste produto.
- Use o tipo especificado de bateria somente.
- Não utilize pilhas novas e usadas em conjunto.
- As pilhas podem ser usadas por cerca de 1 ano em uso normal.
- Se o alcance do controle remotivamente for encurtado, substitua as pilhas, e pressione o botão RESET (REINICIAR).

Você pode rapidamente iniciar a operação com as 3 etapas a seguir:

1 Botão START/STOP (INICIAR/PARAR)

2 Botão MODE (MODO) * |

Altera o modo de operação na seguinte ordem.

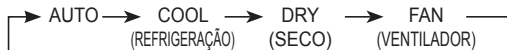

Notas sobre o modo COOL (REFRIGERAÇÃO):

O ventilador na unidade interior pode parar de vez em quando, para fazer controle do ventilador da unidade interior a economia de energia que permite operação em economia de energia, parando a rotação do ventilador da unidade interior quando a unidade exterior é parada. Na configuração inicial, esta função é ativada. Para desativar a função, consulte o instalador ou pessoal de serviço autorizado.

Mesmo se a configuração for alterada, caso a velocidade do ventilador seja definido como "AUTO" no modo COOL (REFRIGERAÇÃO) ou DRY (SECO), esta função ainda funciona para suprimir a difusão da umidade interna circulada.

3 Botões TEMP. (TEMPERATURA) * |

Define a temperatura desejada.

Em modo COOL (REFRIGERAÇÃO) ou DRY (SECO), a temperatura precisa ser definida com um valor menor do que a temperatura ambiente atual.

Caso contrário, o modo de operação correspondente não pode iniciar.

Faixa de ajuste de temperatura	
AUTO/COOL (REFRIGERAÇÃO)/DRY (SECO)	18-30 °C

Observação: O controle de temperatura não está disponível no modo FAN (VENTILADOR).

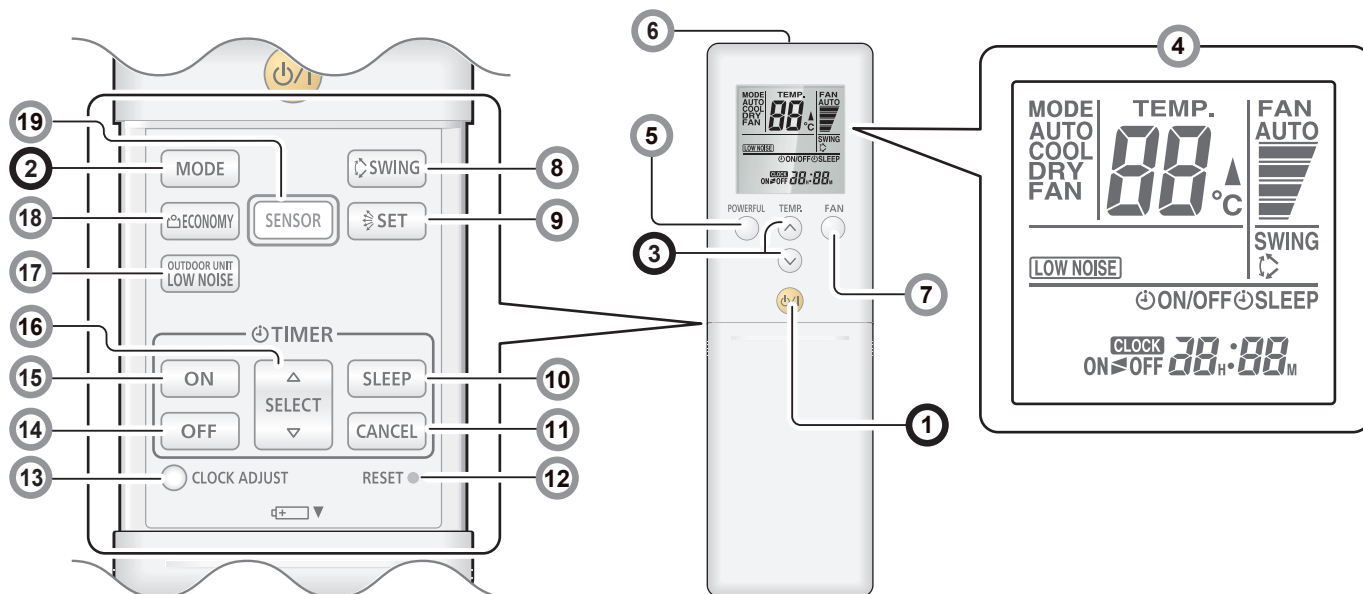

(Continuação)

Visão geral do controle remoto e Operações

4 Visor do controle remoto

Nesta seção, todos os indicadores possíveis são apresentados para a descrição. Quando em funcionamento, o visor está relacionado com a operação do botão, e só mostra os indicadores necessários para cada configuração.

5 Botão POWERFUL (PODEROSO)

Comanda a operação POWERFUL (PODEROSO).

A unidade vai funcionar na sua máxima potência e fluxo de ar forte para rapidamente resfriar.

Quando ativada, a unidade interior emite 3 bipes curtos.

A operação POWERFUL (PODEROSO) é automaticamente desligada nas situações a seguir:

- A temperatura ambiente ajustada atinge a temperatura definida no modo COOL (REFRIGERAÇÃO), DRY (SECO).
- 20 minutos se passaram após o modo de operação POWERFUL (PODEROSO) ter sido definido.

Mesmo nas situações acima, a operação POWERFUL (PODEROSO) não irá se desligar automaticamente a menos que tenha sido executada por um determinado período de tempo.

Observações:

- A direção do fluxo de ar e a velocidade do ventilador são controlados automaticamente.
- Esta operação não pode ser realizada em simultâneo com a operação ECONOMY (ECONOMIA).

Para que a operação volte ao normal, pressione o botão novamente. Então a unidade interior emitirá 2 bipes curtos.

6 Transmissor de sinal

Mire receptor de sinal da unidade interior corretamente.

- Indicador de transmissão do sinal no ▲ visor do controle remoto mostra que o sinal do controle remoto está sendo transmitido.
- A faixa de operação é de aproximadamente 7 m.
- Você ouvirá um bipe se o sinal transmitido foi enviado corretamente. Se não houver nenhum bipe, pressione o botão do controle remoto novamente.

7 Botão FAN (VENTILADOR)

Controla a velocidade do ventilador.



- Quando AUTO é selecionado, a velocidade do ventilador é ajustada automaticamente de acordo com o modo de operação.

8 Botão SWING (BALANÇO)

Inicia ou pára o balanço automático da persiana de direção do fluxo de ar vertical.

- Cada vez que você pressionar o botão, a persiana de direção do fluxo de ar vertical se abre como se segue:

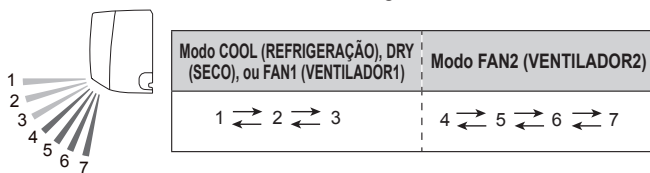

Observações:

- Operação SWING (BALANÇO) pode se interromper temporariamente quando o ventilador da unidade interior está girando em velocidade muito baixa ou está parado.
- No modo FAN (VENTILADOR) a faixa de operação de balanço de 1 ↔ 3 ou 4 ↔ 7 é decidida de acordo com a direção do fluxo de ar previamente definida antes de iniciar a operação de balanço.

9 Botão SET (DEFINIR)

Ajusta a direção do fluxo de ar vertical.

10 Botão SLEEP timer (temporizador HIBERNAR)

Consulte a página 5 *

Ativa o temporizador SLEEP (HIBERNAR) que ajuda você a adormecer confortavelmente com controle gradual de temperatura.

11 Botão Timer CANCEL (CANCELAR o temporizador)

Cancela a configurar o temporizador.

12 Botão RESET (REINICIAR)

Quando você pressionar o botão RESET (REINICIAR), pressione levemente com a ponta de uma caneta esferográfica ou outro objeto pequeno na direção correta como mostrado na figura.



13 Botão CLOCK ADJUST (AJUSTE DO RELÓGIO)

Consulte a página 3

Utilizado para ajustar o relógio.

14 Botão OFF timer (temporizador DESLIGADO)

Consulte a página 3 *

Ativa o temporizador OFF (DESLIGADO).

15 Botão ON timer (temporizador LIGADO)

Consulte a página 5 *

Ativa o temporizador ON (LIGADO).

16 Botão SELECT (SELECIONAR)

Utilizado para ajustar o relógio ou temporizador.

17 Botão OUTDOOR UNIT LOW NOISE (BAIXO NÍVEL DE RUÍDO DA UNIDADE EXTERIOR)

Consulte a página 3 *

Inicia ou pára a operação OUTDOOR UNIT LOW NOISE (BAIXO NÍVEL DE RUÍDO DA UNIDADE EXTERIOR) que reduz o nível de ruído gerado da unidade exterior, reduzindo o número de rotação do compressor, e suprimindo a velocidade do ventilador. Uma vez que a operação é definida, a configuração é mantida até que você pressione este botão novamente para parar a operação, mesmo se a operação da unidade interior for parada.

[LOW NOISE] no visor do controle remoto mostra que a unidade está em modo OUTDOOR UNIT LOW NOISE (BAIXO NÍVEL DE RUÍDO DA UNIDADE EXTERIOR).

Observações:

- Esta operação não pode ser realizada em simultâneo com modos de operação FAN (VENTILADOR), DRY (SECO) e POWERFUL (PODEROSO).
- Esta operação não pode ser executada em um ar condicionado multi-tipo. Se este modo for não intencionalmente definido em um ar condicionado multi-tipo, cancele o ajuste pressionando o botão. Caso contrário, o sinal do controle remoto não pode ser transmitido corretamente.

18 Botão ECONOMY (ECONOMIA)

Inicia ou pára a operação ECONOMY (ECONOMIA) que economiza mais eletricidade do que outros modos de operação, alterando a temperatura definida para uma configuração moderada. Pressionando o botão ECONOMY (ECONOMIA), o indicador ECONOMY (ECONOMIA) da unidade interior se acende.

- Em modo COOL (REFRIGERAÇÃO) ou DRY (SECO), a temperatura ambiente será ajustada alguns graus mais alta do que a temperatura definida.
- Especialmente no modo COOL (REFRIGERAÇÃO) ou DRY (SECO), pode se ter desumidificação melhorada sem diminuir significativamente a temperatura ambiente.

Observações:

- No COOL (REFRIGERAÇÃO), ou DRY (SECO), a produção máxima desta operação é de aproximadamente 70% da operação habitual do ar condicionado.
- Esta operação não pode ser executada durante o monitoramento de temperatura pelo modo AUTO.

19 Botão SENSOR (ECONOMIA DE ENERGIA)

Consulte a página 8

Ativa ou desativa a economia de energia.

* A Economia de energia está ligada no momento da compra.

*: O ajuste deve ser feito enquanto a tela de configuração é exibida para cada função.

! O botão é controlável somente quando o ar condicionado estiver ligado.

Operação do temporizador

Nota para definições do temporizador:

Qualquer interrupção do fornecimento de energia, como um apagão ou corte de um disjuntor, torna a configuração do relógio interno incorreta. Nesse caso, o indicador TIMER (TEMPORIZADOR) da unidade interior pisca, e você precisa reajustar a configuração.

Temporizador ON (LIGADO) ou temporizador OFF (DESLIGADO)

- 1 Ligue a unidade interior, pressionando o botão START/STOP (INICIAR/PARAR).
O indicador OPERATION (OPERAÇÃO) da unidade interior se acende. Se a unidade interior já está operando, pule esta etapa.
- 2 Pressione o botão ON timer (temporizador LIGADO) ou o botão OFF timer (temporizador DESLIGADO).
O indicador de relógio no visor do controle remoto começa a piscar, e o indicador TIMER (TEMPORIZADOR) da unidade interior liga.
- 3 Ajuste a hora pressionando o botão SELECT (SELECIONAR) em aproximadamente 5 segundos, enquanto o indicador de relógio está piscando. (Cerca de 5 segundos mais tarde, o visor do controle remoto retorna à tela de espera.)

Para cancelar o temporizador e retornar à operação normal, pressione o botão CANCEL (CANCELAR).

Para refazer o ajuste do temporizador, execute o passo 2 e 3.

Temporizador programar (uso combinado do temporizador ON (LIGADO) e o temporizador OFF [DESLIGADO])

Você pode definir um temporizador integrado ON-OFF (LIGA-DESLIGA) ou OFF-ON (DESLIGA-LIGA).

Qualquer dos temporizadores cujo horário configurado de início é mais próximo da hora atual funciona primeiro, e a ordem de funcionamento do temporizador é apresentado como segue:

Temporizador	Indicador no visor do controle remoto
Temporizador ON-OFF (LIGA-DESLIGA)	ON ► OFF
Temporizador OFF-ON (DESLIGA-LIGA)	ON ◄ OFF

A hora que é definido mais tarde começa a fazer a contagem regressiva após a contagem do temporizador anterior ser concluída. Para configurar o temporizador do programa, realize o mesmo passo 2~3 para o temporizador ON-OFF (LIGA-DESLIGA).

Observações:

- Se você alterar o valor do parâmetro para o temporizador após o temporizador do programa ser definido, a contagem regressiva do cronômetro será zerada naquele momento.
- O ajuste de tempo para cada combinação deve ser dentro de um período de 24 horas.

Temporizador SLEEP (HIBERNAR)

- 1 Pressione o botão timer SLEEP (temporizador HIBERNAR) para ativar o temporizador.
O indicador OPERATION (OPERAÇÃO) e TIMER da unidade interior se acende.
- 2 Ajuste a hora pressionando o botão SELECT (SELECIONAR) em aproximadamente 5 segundos, enquanto o indicador de relógio está piscando. (Cerca de 5 segundos mais tarde, o visor do controle remoto retorna à tela de espera.)

Cada vez que você pressionar o botão, a hora muda como se segue:

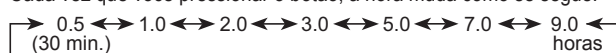

Para repetir o temporizador, pressione o botão timer SLEEP (temporizador HIBERNAR) quando o indicador SLEEP não é exibido no visor do controle remoto.

Para ajudá-lo a adormecer confortavelmente e evitar a refrigeração excessiva durante o sono, o temporizador SLEEP (HIBERNAR) controla a temperatura automaticamente de acordo com o tempo definido como se segue. O ar condicionado desliga-se completamente após decorrido o tempo definido.

Configuração SLEEP (HIBERNAR) temporizador

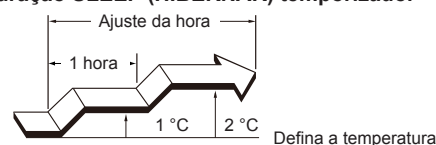

Sensor Humano (Economia de energia)

Para evitar desperdício de energia elétrica, esta função controla o ajuste de temperatura quando ninguém está ocupando o ambiente. O programa Economia de energia está ligado no momento da compra.

- 1 Para ativar o programa de Economia de energia, pressione o botão SENSOR.
ENERGY SAVING O indicador vai piscar no visor do controle remoto.
- 2 Para desativar o programa de Economia de energia, pressione o botão SENSOR novamente.
ENERGY SAVING não vai mais piscar no visor do controle remoto.

Sobre a Operação ENERGY SAVING (ECONOMIA DE ENERGIA)

Se ninguém entrar no ambiente por aproximadamente 20 minutos, a temperatura ajustada será automaticamente controlada. (Quando alguém volta para o ambiente, o sensor irá detectar presença humana, e reverterá automaticamente para as definições originais.)

Modo de operação	Detalhes operacionais (Se não houver ninguém no ambiente por um tempo)
COOL (REFRIGERAÇÃO)/ DRY (SECO)	A temperatura será aumentada em um máximo de cerca de 2°C.
AUTO	Este executa a função ENERGY SAVING (ECONOMIA DE ENERGIA) automaticamente para o modo selecionado (Refrigeração/ Aquecimento/Seco).

- Quando usando em conjunto com o temporizador SLEEP (HIBERNAR) (página 5), o temporizador SLEEP (HIBERNAR) será priorizado.

- A faixa de aplicação é a seguinte.

Ângulo vertical 90° (vista lateral)

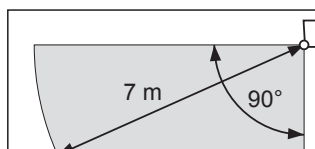

Ângulo horizontal 100° (vista superior)

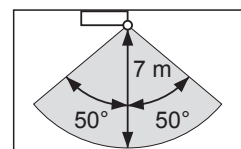

Função ENERGY SAVING (ECONOMIA DE ENERGIA) pode não funcionar quando a temperatura ambiente é muito diferente da temperatura definida no ajuste de temperatura, como quando imediatamente após o início da operação.

Sobre o SENSOR HUMANO

- Detalhes sobre a detecção com o sensor humano
 - O sensor humano detecta se há pessoas no ambiente, procurando movimento de pessoas no ambiente.

Aviso

- Uma vez que o sensor humano detecta luz infravermelha emitida pelas pessoas, poderá haver casos em que a detecção é incorreta.

Situações em que o sensor não irá detectar nenhuma pessoa no ambiente, mesmo quando há alguém

- Quando a temperatura está alta e a diferença entre a temperatura do corpo da pessoa é pequena. (Como, por exemplo, durante o verão, quando a temperatura é de 30 °C ou superior)
- Quando há alguém no quarto, mas ele não se move por um longo período de tempo.
- Quando alguém está escondido atrás de um sofá, outro mobiliário, vidro, ou em situações semelhantes.
- Quando alguém está vestindo roupas muito espessa e tem suas costas voltadas para o sensor.

Situações em que o sensor vai mal detectar pessoas no ambiente, mesmo quando não há ninguém lá

- Quando há um cão ou um gato em movimento no ambiente.
- Quando o vento está movendo cortinas ou plantas.
- Quando não há unidades de aquecimento, umidificadores, ou aparelhos elétricos, tais como ventiladores elétricos oscilante operando.

Informações Gerais sobre a Operação

Função de reinício automático

Em caso de interrupção no fornecimento de energia, tais como um apagão, o ar condicionado pára uma vez. Mas ele reinicia automaticamente e realiza a operação anterior quando a fonte de alimentação é retomada.

Se houver interrupção de energia depois que do temporizador ser definido, a contagem regressiva do cronômetro será zerada. Após o fornecimento de energia ser restabelecido, o indicador TIMER (TEMPORIZADOR) da unidade interior pisca para avisar que houve falha no temporizador. Nesse caso, o temporizador para o momento oportuno.

Avárias causadas por outros dispositivos elétricos:

Uso de outros aparelhos elétricos, como uma máquina de barbear elétrica ou a proximidade de um rádio transmissor sem fio pode causar o mau funcionamento do ar condicionado.

Se você encontrar tal mau funcionamento, desligue o disjuntor do circuito uma vez. Em seguida, ligue-o novamente e retome o funcionamento através do controle remoto.

Controle remotocom fio (Opcional)

O controle remoto com cabo opcional pode ser usado. Quando usar o controle remoto, há pontos diferentes, se compararmos com o uso do controle remoto sem cabo.

E você pode usar tanto co controle remoto com ou sem cabo simultaneamente. (Mas a função é limitada)

Quando as funções restritas no controle remoto são usadas, o som de bipe será ouvido, OPERAÇÃO, TIMER e a 3ª lâmpada da unidade interna piscarão.

[Funções restritas do controle remoto sem cabo]

- ECONOMIA DE ENERGIA
- BAIXO NÍVEL DE RUÍDO DA UNIDADE EXTERIOR
- TEMPORIZADOR ON-OFF (LIGA-DESLIGA)
- TEMPORIZADOR PROGRAMAR
- TEMPORIZADOR SLEEP
- OPERAÇÃO POWERFUL

Cuidados e limpeza

⚠ CUIDADO

- ❗ Antes de se proceder à limpeza da unidade interior, certifique-se de desligá-la e todos a fonte de alimentação ter sido desconectada.
- Antes de iniciar a operação, certifique-se de que a grade de entrada foi fechada completamente. O fechamento incompleto da grade de entrada pode ter um efeito sobre a função adequada ou o desempenho do ar condicionado.
- ⊘ Não toque as aletas de alumínio do trocador de calor integradas na unidade interior para evitar acidentes pessoais quando você manter a unidade.
- Não exponha a unidade interior a inseticidas líquidos ou sprays para cabelo.
- Não fique sobre superfícies escorregadias, irregulares ou instáveis quando você manter a unidade.

Cuidados diários

Ao limpar o corpo da unidade interior, cuide do seguinte:

- Não use água com temperatura superior a 40 °C.
- Não use limpadores abrasivos, solventes voláteis, tais como benzina ou thinner.
- Limpe a unidade com cuidado, utilizando pano macio.

Limpeza da grade de entrada

- 1 Abra a grade de entrada na direção da seta **a**. Enquanto estiver pressionando levemente os eixos de fixação da esquerda e direita da grade de entrada para fora **b**, retire a grade de entrada na direção da seta **c**.

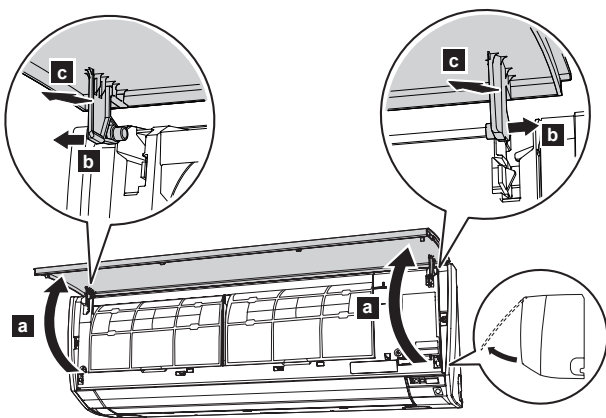

- 2 Lave a grade de entrada gentilmente com água ou limpe-a com um pano macio umedecido com água morna. Em seguida, limpe-a com um pano seco e macio.
- 3 Enquanto mantém a grade horizontal, defina os eixos de fixação esquerdo e direito nos os blocos almofada no topo do painel **a**. Para apertar cada eixo corretamente, insira o eixo até que ele se encaixe. Em seguida, feche a grade de entrada **b**.

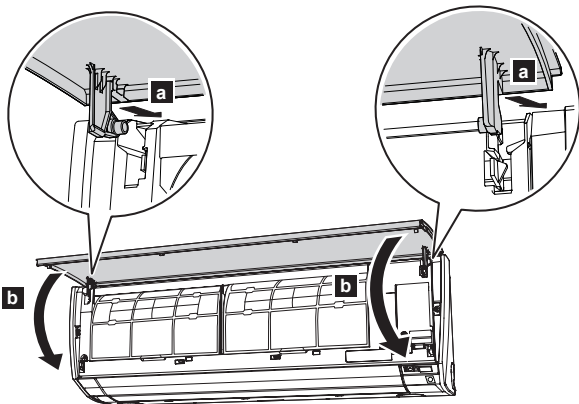

- 4 Pressione 4 lugares na grade de entrada para fechá-la completamente.

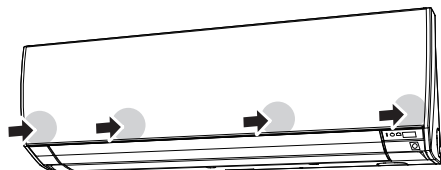

Limpeza dos filtros de ar

Lembre-se de que você terá uma limpeza periódica dos filtros de ar para evitar a redução da eficiência de operação do produto.

O uso de filtro de ar entupido de poeira vai diminuir o desempenho do produto, e pode causar redução ou aumento do fluxo de ar do ruído de operação.

Limpe os filtros de ar uma vez a cada 2 semanas, sob condições normais de uso.

- 1 Abra a grade de entrada. (Consulte **a** do passo 1 em "Limpeando a grade de entrada".)
- 2 Ao mesmo tempo que mantém a grade de entrada com sua mão, puxe para cima a alavanca **a** do filtro no sentido da seta para baixo e solte as 2 garras **b**. Em seguida, retire o filtro deslizando-o suavemente para baixo **c**.

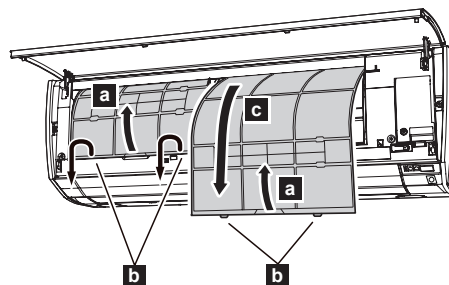

- 3 O porta filtro e filtro de limpeza de ar são conectados na parte traseira do filtro de ar. Retire-os da caixa do filtro de ar, desprendendo de cada canto do porta filtro **d**.

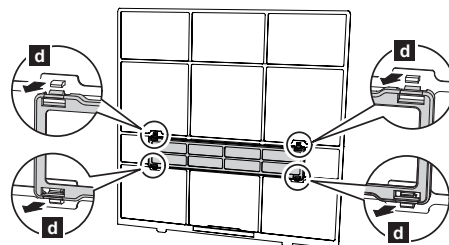

- 4 Remova o pó com um aspirador de pó ou lavando o filtro. Quando você lavar o filtro, use detergente doméstico neutro e água morna. Após lavar o filtro bem, seque-o bem em um lugar à sombra antes de reinstalá-lo.
- 5 Coloque o filtro de limpeza de ar e o porta filtro em cada filtro de ar.
- 6 Coloque o filtro de ar com o alinhamento em ambos os lados do filtro com o painel frontal, e empurre o filtro totalmente.

Observação:

Certifique-se que as 2 garras estão firmemente presas aos orifícios da guia no painel.

O lado marcado FRONT do filtro de ar deve ficar virado para a frente da unidade.

- 7 Feche a grade de entrada com firmeza. (Consulte a do passo 4 em "Limpeando a grade de entrada".)

Cuidados e limpeza

Substituição do filtro de limpeza de ar

- 1 Retire o filtro de ar. (Consulte o passo 1 em "Substituição do filtro de ar".)
- 2 Solte as 2 travas **a** do porta filtro, e vire o porta filtro na direção da seta **b**. Retirar o filtro sujo de ar **c**.

Observação:

O filtro de limpeza de ar é fixado em cada filtro de ar.

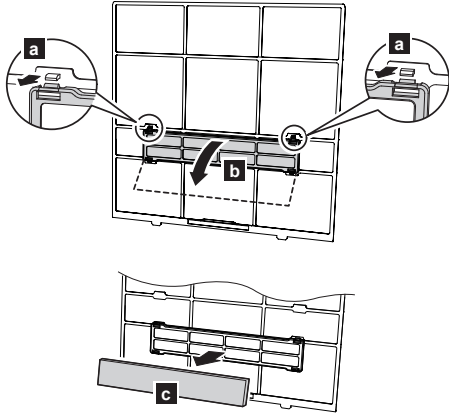

- 3 Anexe filtros de limpeza de ar novos ou mantidos **d** ao suporte do filtro. O novo filtro de limpeza de ar pode ser anexado a qualquer porta filtro do direito ou o esquerdo do porta filtro.

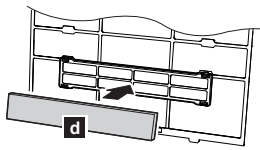

- 4 Trave os 2 cantos do suporte do filtro **e** ao filtro de ar com firmeza.

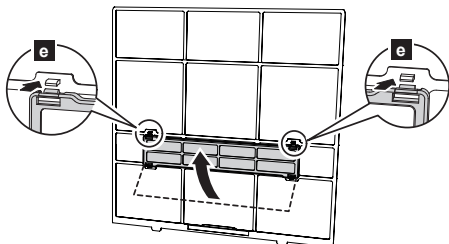

- 5 Reinstale o filtro de ar. (Consulte a do passo 6 em "Limpendo o filtro de ar".)
- 6 Feche a grade de entrada com firmeza. (Consulte a do passo 4 em "Limpendo a grade de entrada".)

Os seguintes 2 tipos de filtros de limpeza de ar são utilizados neste produto. Quando você substituí-los, compre filtros de limpeza de ar dedicados para este produto.

FILTRO DE CATEQUINA DE MAÇÃ: UTR-FA16

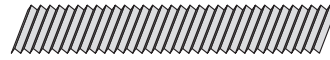

(1 folha)

Com o uso da eletricidade estática, purifica o ar, removendo partículas finas ou poeira, como fumo de tabaco ou pólen vegetal.

- Este filtro é descartável. Não lave ou nem o reutilize.
- Uma vez que você abrir o pacote, use-o assim que possível. O efeito de limpeza é reduzido se o filtro for deixado com o pacote aberto.
- Substitua os filtros uma vez a cada 3 meses sob condições normais de uso.
- Definindo a alta velocidade do ventilador, o efeito de limpeza do ar aumenta.

FILTRO DE DESODORIZANTE DE IÕES (azul claro): UTR-FA16-2

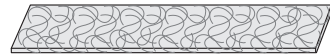

(Azul claro, 1 folha)

Contém super micro-partículas de cerâmicas de ar de íons negativos, que são consideradas como tendo efeito desodorizantes, absorventes e de redução de odores ambientes.

- Para manter o efeito desodorizante, limpe o filtro uma vez a cada 3 meses, como segue:
 1. Remova o filtro de desodorização de íons.
 2. Lave o filtro com água quente em alta pressão até a superfície do filtro ser coberta de água.
 3. Lave o filtro com cuidado, com detergente neutro diluente. Não lave-o espremendo ou friccionando para evitar a redução do efeito desodorizante por danos.
 4. Lave o filtro com fluxo de água.
 5. Seque o filtro exaustivamente à sombra.
 6. Reinstale o filtro de desodorização de íons à unidade interior.
- Substitua os filtros uma vez a cada 3 anos sob condições normais de uso.

Após um longo período sem uso da unidade

Se você desligar a unidade interior por 1 mês ou mais, execute a operação FAN (VENTILADOR) pela metade de um dia para secar as peças internas exaustivamente antes de você executar operação normal.

Inspecção adicional

Depois de um longo período de uso, pó acumulado no interior da unidade interior pode reduzir o desempenho do produto mesmo se você tiver mantido a unidade com as instruções cuidadosos diários ou os procedimentos de limpeza escritos neste manual.

Nesse caso, a inspeção do produto é recomendada.

Para obter mais informações, consulte serviço técnico autorizado.

Resolução de problemas

ADVERTÊNCIA

-  Nos casos a seguir, interrompa imediatamente o funcionamento do ar condicionado, e desligue todas as fontes de alimentação, desligando o disjuntor elétrico ou desconecte o cabo de energia. Em seguida, consulte o seu revendedor ou serviço técnico autorizado.
- Enquanto a unidade está ligada à fonte de alimentação, ela não está isolada da fonte de alimentação mesmo se a unidade estiver desligada.
- A unidade cheira a queimado ou emite fumaça
 - Vazamentos de água da unidade

Estes sintomas não indicam o mau funcionamento do produto, mas eles são funções normais ou características do produto.

Sintoma	Causa	Consulte a página
Operação é atrasada após a reinicialização.	Para evitar estouro do fusível, o compressor não vai funcionar enquanto o circuito de proteção estiver a trabalhar durante cerca de 3 minutos depois operação da OFF→ON (DELSIGA→LIGA) repentina da fonte de alimentação.	–
Ruído é ouvido.	<ul style="list-style-type: none"> • Durante a operação ou imediatamente após a parada do ar condicionado, o som do refrigerante que flui pode ser ouvido. E é particularmente perceptível durante 2 a 3 minutos após iniciar a operação. • Durante a operação, um ligeiro som agudo produzido pelo minuto de expansão e contração do painel frontal causada pela variação de temperatura pode ser ouvido. 	–
Odor vindo da unidade.	Diversos odores ambientes gerados a partir dos têxteis, mobiliário, ou fumaça de cigarro absorvidos no ar condicionado podem ser emitidos.	–
Névoa ou vapor é emitido da unidade.	No modo COOL (REFRIGERAÇÃO) ou DRY (SECO), uma fina névoa gerada pela condensação formada com o processo de resfriamento repentino pode ser emitida.	–
O fluxo de ar é fraco ou interrompido.	No modo DRY (SECO), a unidade interior funciona em baixa velocidade do ventilador para regular a umidade ambiente, e pode parar de vez em quando.	–
	Quando a velocidade do ventilador é definida em "QUIET" (Silencioso) o ventilador gira a uma velocidade muito baixa, o fluxo de ar é reduzido.	–
	No modo COOL (REFRIGERAÇÃO), o ventilador da unidade interior pode parar de vez em quando quando a unidade exterior é parada.	3
	Quando operação de monitoramento é realizada no modo AUTO, o ventilador gira a uma velocidade muito baixa.	–

Se antes de você chamar ou pedir assistência, solucione o problema, realizando as seguintes verificações:

Sintoma	Diagnóstico	Consulte a página
Não funciona em todos.	<input type="checkbox"/> O disjuntor foi desligado? <input type="checkbox"/> Houve uma queda de energia? <input type="checkbox"/> Um fusível foi queimado ou o disjuntor foi desarmado?	–
	<input type="checkbox"/> O timer está funcionando?	5
Resfriamento ou aquecimento com desempenho deficiente.	<input type="checkbox"/> O filtro de ar está sujo?	6
	<input type="checkbox"/> A grade de entrada ou saída da unidade interior está bloqueada?	–
	<input type="checkbox"/> A temperatura ambiente está ajustada apropriadamente?	3
	<input type="checkbox"/> Uma porta ou janela foi deixada aberta? <input type="checkbox"/> Luz solar direta ou forte irradia para o ambiente de operação de refrigeração? <input type="checkbox"/> Há outros aparelhos ou computadores funcionando, ou muitas pessoas no ambiente de operação de refrigeração?	–
	<input type="checkbox"/> O ajuste da velocidade do ventilador está definido como "QUIET" (Silencioso)? Quando a configuração da velocidade do ventilador está definido como "QUIET" (Silencioso), a redução de ruído é priorizada e o desempenho do ar condicionado pode tornar-se inferior. Se o volume de fluxo de ar não é agradável para a sua preferência, ajuste a velocidade do ventilador para LOW (baixo) ou aumente a velocidade do ventilador.	4
A unidade opera de forma diferente do ajuste do controle remoto.	<input type="checkbox"/> As baterias usadas no controle remoto estão esgotadas? <input type="checkbox"/> As baterias usadas no controle remoto são adequadas?	3

Imediatamente pare a operação e desligue o disjuntor elétrico nos seguintes casos. Em seguida, consulte o serviço técnico autorizado.

- O problema persiste mesmo se você executar essas verificações ou diagnósticos.
- O indicador OPERATION (OPERAÇÃO) e indicador TIMER (TEMPORIZADOR) piscam enquanto o indicador ECONOMY (ECONOMIA) está piscando rapidamente.

