

## 無線アダプター取付説明書

本書では、無線アダプターの取り付け方法を説明しています。



### 適応モデル

AS-D22G-W、AS-D25G-W、AS-D28G-W、AS-D40G-W、AS-D56G2W  
AS-D227KS、AS-D257KS、AS-D287KS、AS-D407KS、AS-D567KS2











- 室内ユニットは、無線アダプターを接続する UART 端子を内蔵しています。
- UART 端子に無線アダプターを接続することで、HEMS コントローラーやスマートフォンなどを使って、エアコンの操作が可能になります。

### 安全上のご注意

- 取り付け前に本書をよくお読みになり、正しく作業を行ってください。
- ここに記載した注意事項は、いずれも安全に関する注意事項ですので、必ず守ってください。
- 取り付け後、試運転を行って異常がないことを確認してください。

 <b>警告</b>	取り扱いを誤った場合、死亡または重傷を負うおそれがあるもの。
 <b>注意</b>	取り扱いを誤った場合、軽傷を負うおそれまたは物的損害を生じるおそれがあるもの。

絵表示の意味は次のとおりです。

	この絵表示は、してはいけない「禁止」内容です。
	この絵表示は、必ず実行していただく「強制」内容です。
 <b>警告</b>	● 本作業は、お買い上げの販売店または専門業者に依頼する ご自分で作業され不備があると、けが、感電、火災などの原因になります。 
	● 本作業は、この取付説明書に従って確実に 端子の取り付け作業に不備があると、けが、感電、火災などの原因になります。 
	● 本作業を行うときは必ず運転を停止し、電源プラグを抜く けが、感電、火災などの原因になります。 
	● 据付工事は、製品本体付属のルームエアコン据付説明書に従って確実に 据付工事に不備があると、水漏れやけが、感電、火災などの原因になります。 
	● 取りはずしたアース線は確実に取り付ける アースが不確実な場合は、感電の原因になります。 
 <b>注意</b>	● 室内ユニットのアルミフィンに触らない 手を切る原因になることがあります。 

# 端子の取り付け作業手順

## ⚠ 警告

- 作業開始前に電源プラグを抜く  
電源プラグを抜かないと、感電、火災の原因になります。



## 1 吸込グリルを取りはずす

- ① 吸込グリルの両端に手を掛けて手前に引き、途中の引っかかるところまで開けます。(手を離しても、吸込グリルが開いたままとなります。)
- ② 吸込グリルを水平にしたまま、左右の取付軸を手前の方向に引いてはずします。

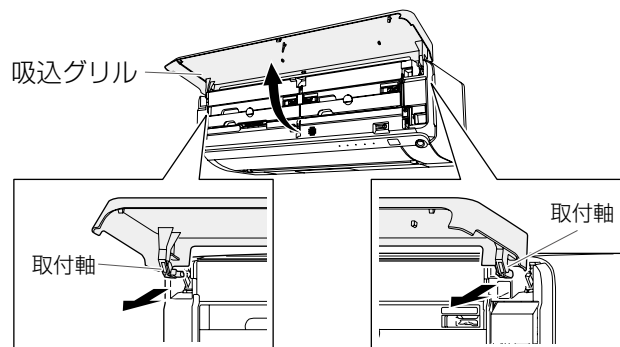

## ⚠ 注意

- 吸込グリルを取りはずすときは注意して行う  
部品が落下すると、けがをするおそれがあります。



## 2 配線カバーを取りはずす

配線カバーのネジをはずし、配線カバーをはずします。

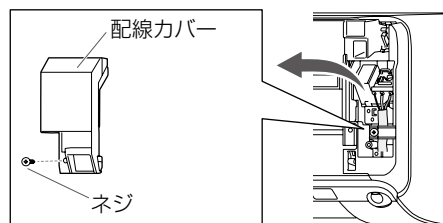

## 3 アンダーカバー(右側)、パネルカバー、吹出パネル、本体パネル R を取りはずす

- ① アンダーカバー (1カ所)をはずします。

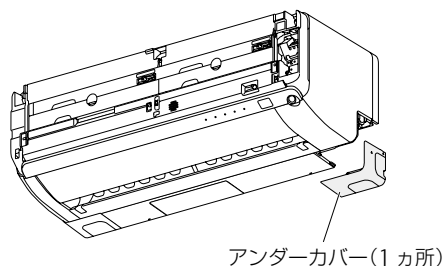

- ② 上下風向板の両端を持って少し開けます。
- ③ パネルカバーのネジ(3カ所)をはずします。
- ④ パネルカバーをはずします。

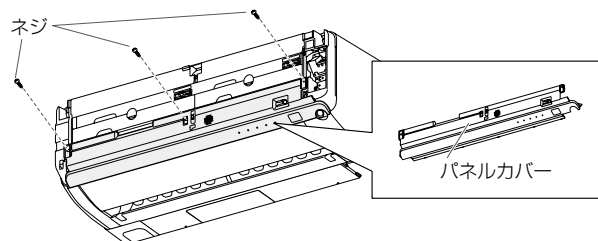

- ⑤ 吹出パネルのネジキャップをはずし、ネジをはずします。(2カ所)
- ⑥ 吹出パネルをはずします。

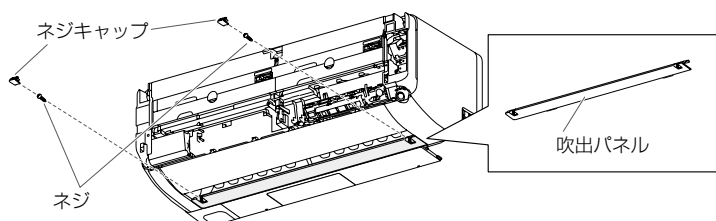

- ⑦本体パネル R のネジをはずします。
- ⑧本体パネル R の下を持ち外側に開き、下部ツメを本体からはずし、本体パネル R を手前に引き、はずします。

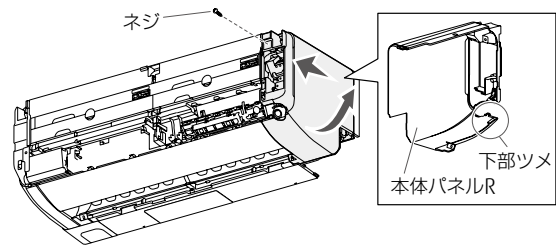

### ⚠ 注意

- アンダーカバー・パネルカバー・吹出パネル・本体パネル R をはずすときは注意して行う  
落下するとけがをするおそれがあります。



## 4 電装品蓋、表示器カバーを取りはずす

### ⚠ 警告

- 作業開始前に電源プラグを抜く  
電源プラグを抜かないと、感電、火災の原因になります。



### ⚠ 注意

- 作業開始前に、人体に帯電した静電気を放電する  
放電を行わないと、基板部品が破損するおそれがあります。



- ①表示器カバーのダボ(固定部) (2 カ所)を上引き抜き、表示器カバーをはずします。

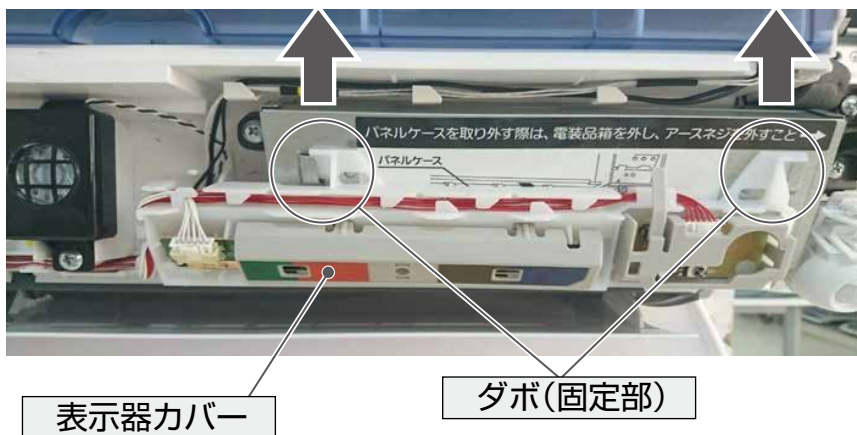

② 電装品蓋のツメ(左右2カ所)をはずし、ツマミを矢印の方向に引いて電装品蓋をはずします。

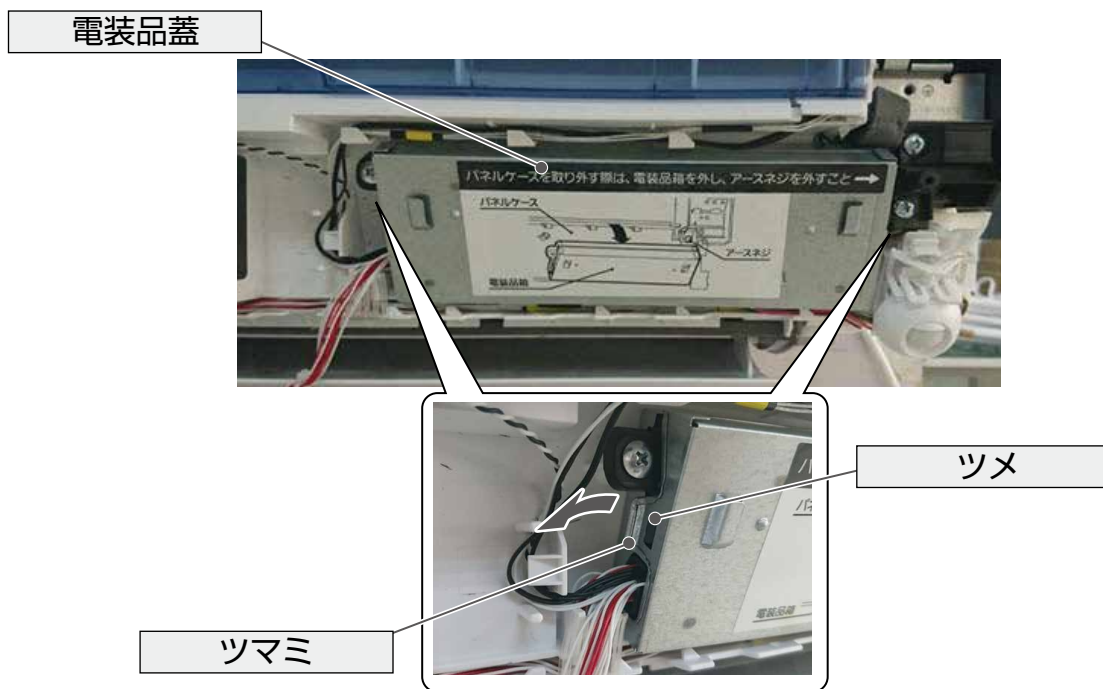

## 5 端子を取り付ける

- ① 無線アダプターの端子を制御基板の CN81 コネクタ(UART 端子)に接続します。
- ② 無線アダプターの端子の根元に力が掛からないように、配線にたるみを持たせます。

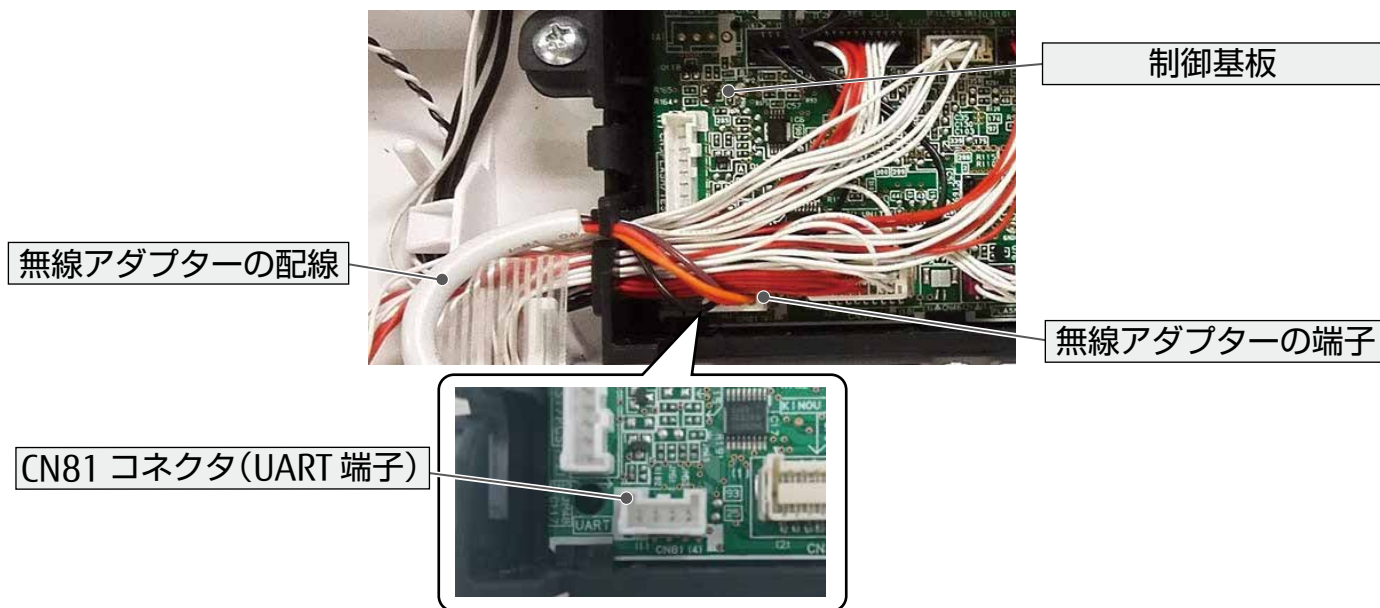

### ⚠ 注意

- コネクタの挿入は、確実に行う  
コネクタが完全に挿入されていないと、動作不具合の原因になるおそれがあります。



③ 図のように、無線アダプターの配線を他の配線に沿わせて配置します。

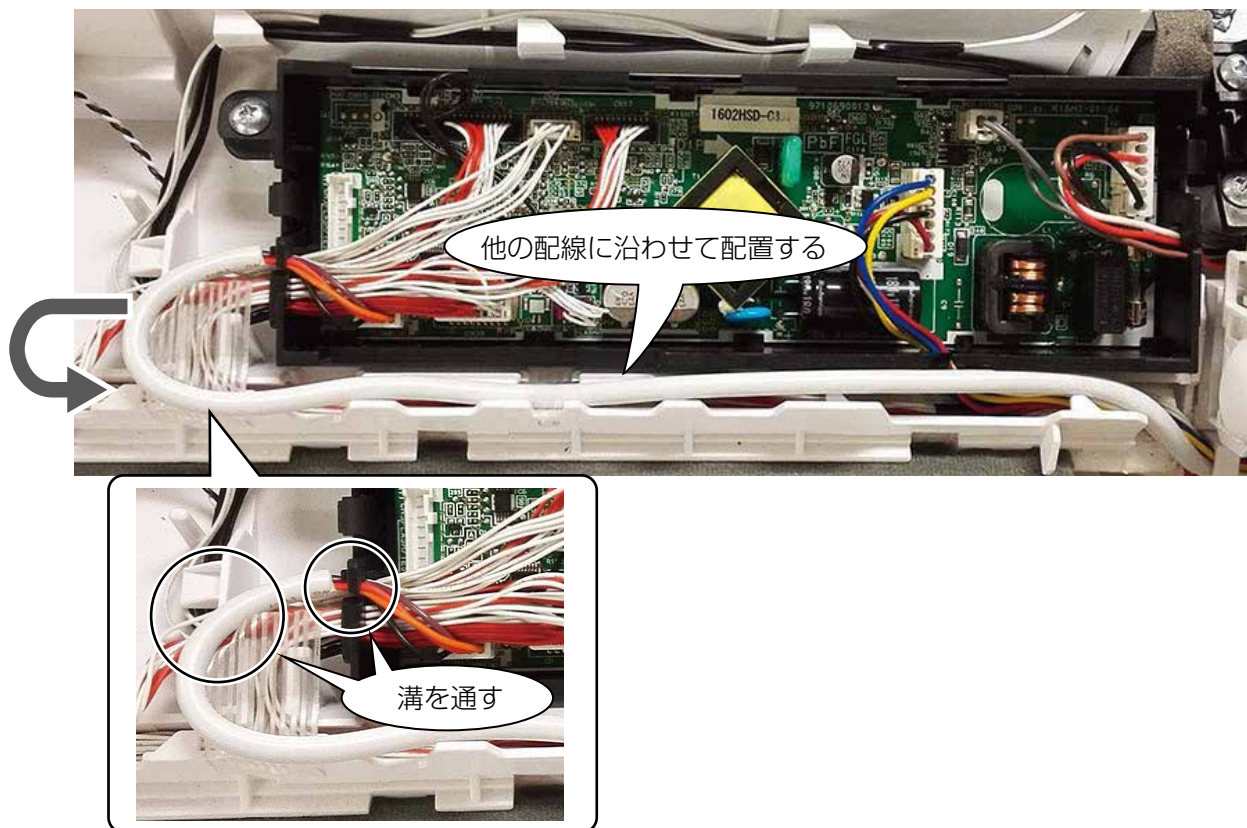

## 6 電装品蓋、表示器カバーを取り付ける

① 電装品蓋のツメ(左右2カ所)をはめて、電装品蓋を取り付けます。

電装品蓋



ツメ

### ⚠ 注意

- 電装品蓋で配線を切断したり、はさみ込まない  
配線が傷つきショートするおそれがあります。





② 図のように、接続した配線を電装品蓋の下部の溝に配置し、結束バンドで固定します。



※結束バンドの頭が手前にならないよう配置する。

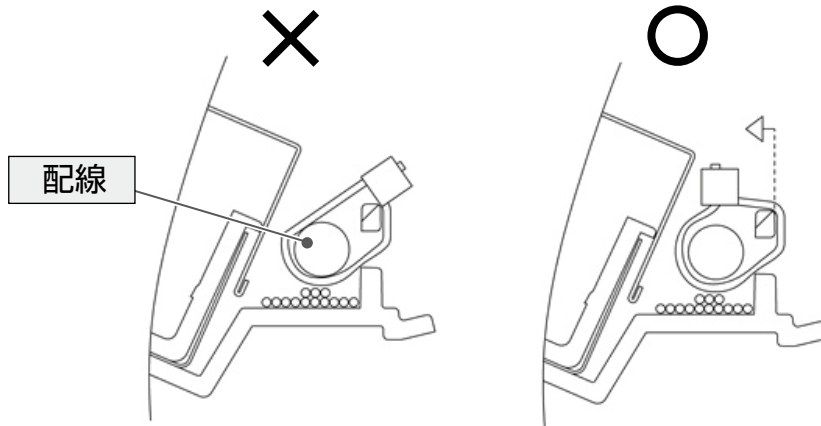

A 方向から見た図

③ 表示器カバーを取り付けます。



- ④ 配線をツメに固定します。



- ⑤ 図のように配線を配置し、結束バンドで固定します(2カ所)。



## 7 本体パネル R、吹出パネル、パネルカバー、アンダーカバー(右側)を取りつける

- ① 本体パネル R の上部奥ツメと上部ツメひっかけ部をはめ込みます。  
 ② 本体パネル R の下部ツメをはめ込みます。  
 ③ 本体パネル R のネジ(上側)を取り付けます。

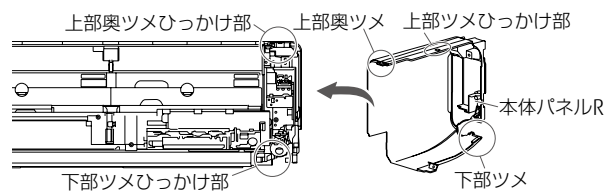

- ④ 吹出パネルを取り付けます。  
 ⑤ 吹出パネルのネジ(2カ所)を取り付け、ネジキャップを取り付けます。

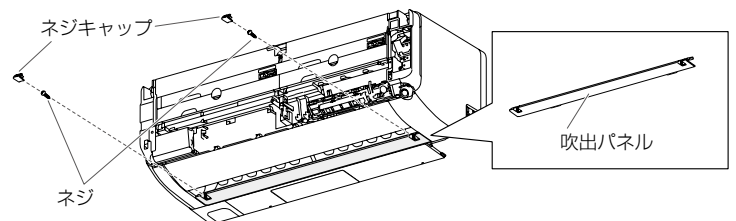

- ⑥ 上下風向板の両端を持って少し開けます。  
 ⑦ パネルカバーを取り付けます。  
 ⑧ パネルカバーのネジ(3カ所)を取り付けます。

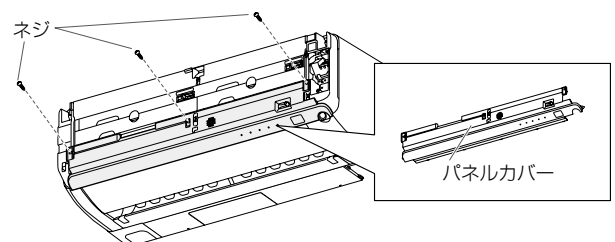

⑨アンダーカバー（1カ所）を取り付けます。

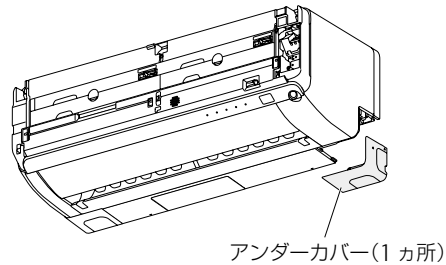

### ⚠ 注意

- アンダーカバー・パネルカバー・吹出パネル・本体パネル R を取り付けるときは注意して行う  
落下するとけがをするおそれがあります。



## 8 配線カバーを取り付ける

配線カバーをはめ込み、配線カバーのネジを取り付けます。

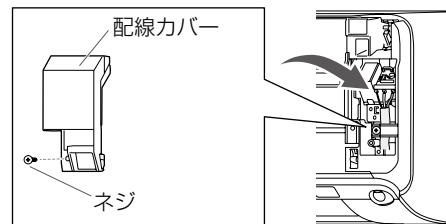

## 9 吸込グリルを取り付ける

①吸込グリルを水平に支えながら、左右の取付軸を本体上部の軸受に取り付けます。それぞれの軸がきちんとはまるように、カチッとなるまで押し込みます。

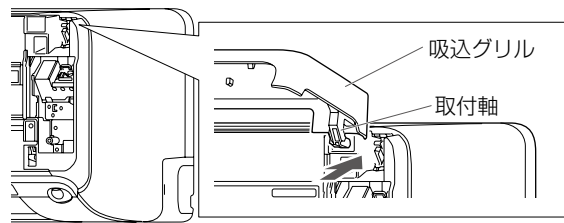

②吸込グリル下部の両端・中央部(3カ所)を押して閉めます。

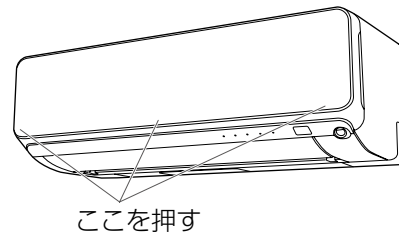

### ⚠ 注意

- 吸込グリルを取り付けるときは注意して行う  
落下すると、けがをするおそれがあります。



## 10 本体の動作を確認する