

FUJITSU

ルームエアコン(家庭用)

nocria®
ノクリア取扱説明書
—快適暮らし術—よくあるご質問を
まとめました

→ P.2

お買い上げの機種に○印をつけておくと、
お問い合わせ時に便利です

室内ユニット

室外ユニット

エーエス ディー ケー ダブリュー

AS-D22K-W

AO-D22K

エーエス ディー ケー ダブリュー

AS-D25K-W

AO-D25K

エーエス ディー ケー ダブリュー

AS-D28K-W

AO-D28K

エーエス ディー ケー ダブリュー

AS-D40K-W

AO-D40K

エーエス ディー ケー ダブリュー

AS-D56K2W

AO-D56K2

- このたびは富士通ゼネラルルームエアコンをお買い上げいただき、まことにありがとうございました。
- 正しくお使いいただくために、ご使用前にこの「取扱説明書」をよくお読みください。
- ご使用中にわからないことや不具合が生じたときにお役に立ちます。
- 特に、**安全上のご注意**は必ず読んで正しくお使いください。お読みになったあとは、お使いになる方がいつでも見られるところに『保証書』、『据付説明書』とともに必ず保管してください。
- 据え付けや取りはずしには、専門技術が必要です。必ずお買い上げの販売店にご相談ください。

このエアコンは、地球のオゾン層を破壊しない
冷媒 R32 を使用しています。

もくじ



ご使用前にしっかり理解

安全上のご注意	3
運転前の準備をする	5
各部の名前と働き	6
メニューで設定できること	10

運転する

冷房・暖房・除湿・自動・送風、設定温度	12
風量・風向	14
スイング・ハイパワー	16

タイマーを設定する

おやすみタイマー	18
切入タイマー	19

音声で確認する

お知らせボイス・音声お知らせ	21
音量	22

エアコン内部をきれいに保つ

フィルターおそうじ	24
加熱除菌・内部クリーン	26

その他のメニュー機能

おまかせノクリア(毎日快適) "不在 ECO" 電流カット 省エネファン	室外音ひかえめ 時刻設定 信号切換	28-35
---	-------------------------	-------

スマートフォンから操作する

無線 LAN 設定	36
-----------	----

お手入れする

室内ユニット	40
シーズン前後	45
点検整備	46

こんなときは

リモコンが使えないときは	47
人感センサーと据付位置を設定する	48
据え付け・移設時のお願い	50
点検運転を行う	51
運転ランプ、タイマーランプが点滅するときは	51
故障かな?と思ったら	52
修理を依頼されるときは	57
仕様	59
保証とアフターサービス	裏表紙



ノクリアを よく知って もらうために

よくあるご質問をまとめました

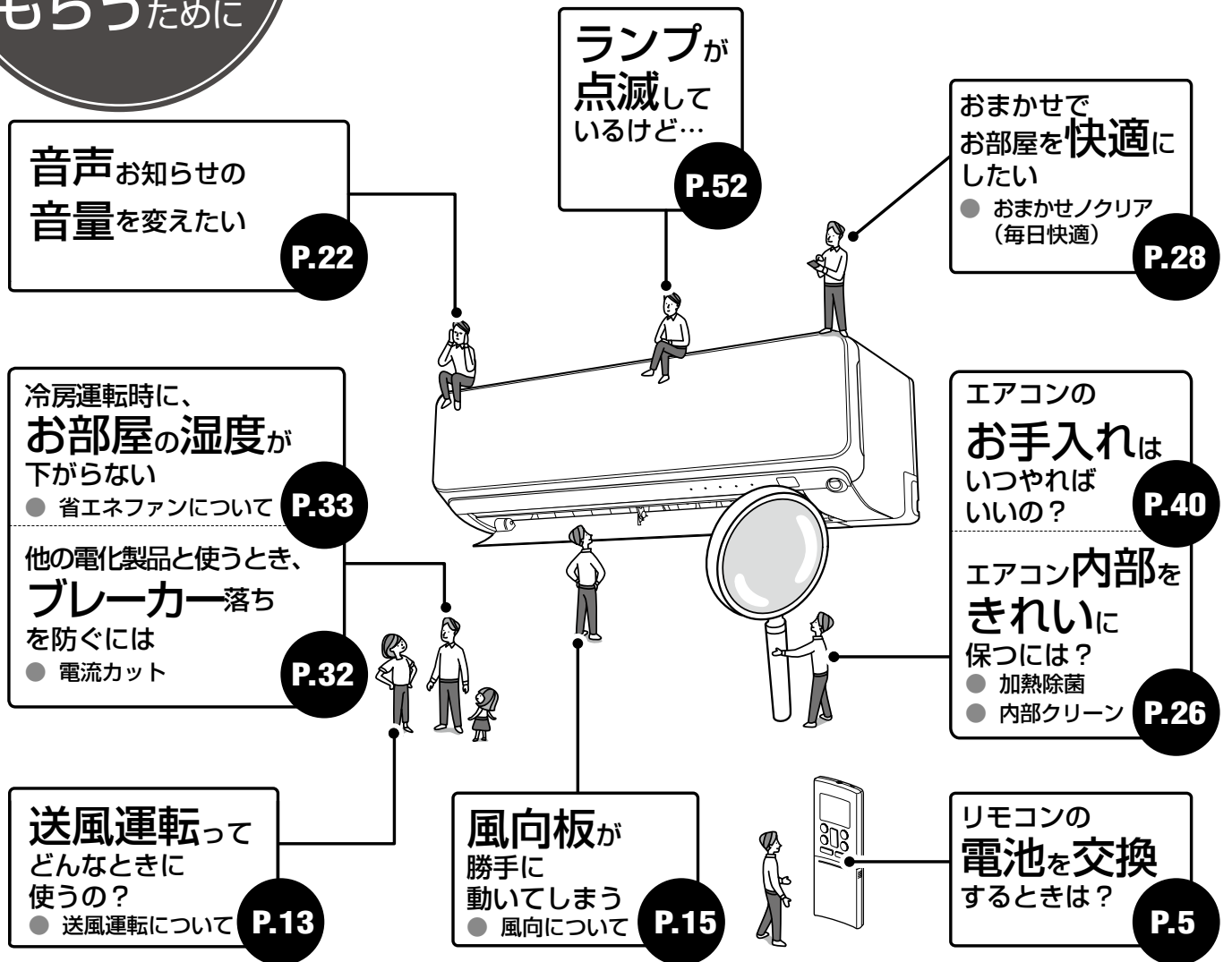

使用上のお願い

故障を防ぐために必ずお読みください。

- エアフィルターを入れて運転してください。
入れないで運転すると機械が汚れ、故障の原因になります。
- 吸込口・吹出口をふさがないでください。
障害物があると性能が低下したり、正常な運転ができなかったりして、故障の原因になります。
- エアコンのそばにストーブなどを置かないでください。
熱の影響で室内ユニットが変形することがあります。
- 揮発性・可燃性のものは使わないでください。
アルコール、ベンジン、シンナー、みがき粉などで拭いたり、室内ユニットの近くで液状殺虫剤、ヘアスプレーを使用したりすると、破損や故障の原因になります。
- 室外ユニットの周辺はキレイに保ち、物などを置かないようにしてください。
落ち葉などがあり、小動物や虫などが侵入して内部の電気部品に触れると、故障の原因になります。

エアコンの上手な使いかた

■ お部屋は適温に

冷やしすぎ、暖めすぎは健康上よくありません。また、電気のムダ使いにもなります。

■ 熱の侵入や発生を少なく

冷房運転中は、直射日光の当たる窓にはカーテンを引くか、ブラインドをおろしてください。

■ 窓やドアは必要時以外は閉めて

冷気や暖気が逃げないように、窓やドアは必要とき以外は閉めてください。

安全上のご注意

ご使用前に、この「安全上のご注意」をよくお読みのうえ、正しくお使いください。
この項目は、いずれも安全に関する内容ですので、必ず守ってください。

■図記号の意味は次のとおりです。

⚠ 危険

取り扱いを誤った場合、死亡または重傷を負うことがあり、かつその切迫の度合いが高いもの。

⚠ 警告

取り扱いを誤った場合、死亡または重傷を負うおそれがあるもの。

⚠ 注意

取り扱いを誤った場合、軽傷を負うおそれ、または物的損害を生じることがあるもの。

 してはならない「禁止」の内容です。

 必ず実行していただく「強制」の内容です。

 特定の場所に触れてはならない「接触禁止」の内容です。

 必ず「電源プラグを抜く」必要がある内容です。

異常や故障があるとき

⚠ 警告



必ず実行

- 事故防止のため、次の場合は、すぐに運転を停止し、電源プラグを抜いて、お買い上げの販売店または当社コールセンターに点検修理を相談する。

異常・故障のまま使用すると、感電や火災などの原因



プラグを抜く

- ▶ 電源コードや電源プラグが異常に熱い
- ▶ 焦げ臭いにおいがする
- ▶ 運転音が異常に大きい
- ▶ プレーカーが頻繁に落ちる
- ▶ 室内ユニットから水漏れがする

電源コード・電源プラグについて

⚠ 警告



禁止

- 改造や途中接続、延長コードの使用、ほかの電気機器とのタコ足配線はしない。
- 破損させたり、束ねたり、加熱したり、重い物を載せたり、引っ張ったり、加工したりしない。また、破損した場合は使用しない。

- 電源プラグを抜いてエアコンの停止をしない。

- ぬれた手で電源プラグの抜き差しをしない。

感電や火災の原因



必ず実行

- 電源プラグは刃の根元まで確実に差し込む。ゆるみや傷みがある場合は、お買い上げの販売店に相談する。

接続不良による感電や火災の原因

- 定期的に電源プラグ・コンセントのホコリを取り除く。

湿気などで絶縁不良となり、火災の原因

⚠ 注意



禁止

- 電源コードを引っ張って抜かない。芯線の一部が断線し、火災の原因

製品の取り扱いについて

⚠ 警告



禁止

- お客様自身で分解、改造、修理、移設を行わない。感電、火災、けが、水漏れなどの原因

- 室内・室外ユニットの吹出口や吸込口に指や棒などを入れない。

内部でファンが高速回転しているため、けがや故障の原因

- リモコンは乳幼児の手の届く所に置かない。

誤操作による体調悪化や乾電池誤飲の原因

- 自動ドア、火災報知器などの自動制御機器の近くで使用しない。

本体からの電波が自動制御機器に影響を及ぼすことがあり、誤動作による事故の原因

製品の取り扱いについて(つづき)

⚠ 警告



禁止

- 病院内や医療用電気機器のある場所で使用しない。本体からの電波が医療用電気機器に影響を及ぼすことがあり、誤動作による故障の原因

⚠ 注意



禁止

- この製品は、一般家庭を対象としたもので、犬や猫などの動物の飼育、植物の栽培、食品・精密機器・美術品の保存など特殊な用途には使用しない。

動植物の正常な生育の障害、品質低下やエアコンの故障の原因

- 室内・室外ユニットの下にほかの電気機器や家財などを置かない。

水滴が滴下する場合があります、汚損や故障の原因

- 水洗いしない、花びんなど水の入った容器を載せない。内部に水が侵入して電気絶縁が悪くなり、故障や感電、火災の原因

- 室外ユニットの上に乗ったり、物を載せたりしない。落下、転倒などにより、けがの原因



接触禁止

- 特にお手入れのときなど、熱交換器(アルミフィン)に触らない。

手を切る原因



必ず実行

- 長期使用で傷んだままの架台(置き台)などで使用せず、お買い上げの販売店に相談する。

エアコンの落下につながり、けがなどの原因

運転中は

⚠ 警告



禁止

- ぬれた手で本体のボタンを操作しない。

感電の原因

- 長時間冷風を身体に当てたり冷やしすぎたりしない。体調悪化や健康障害の原因

⚠ 注意



禁止

- 窓や戸を開けたままにするなど、高温(80%以上)で長時間運転しない。

室内ユニットに露が付き、滴下してほかの電気機器や家財などをぬらし、汚損や故障の原因

- 動植物に直接風を当てない。

動植物に悪影響を及ぼす原因

- フィルターおそうじ動作中は、ダストボックス・エアフィルターに触らない。

けがや故障の原因

- 雷が鳴り落雷のおそれがあるときはリモコンで運転を停止し、エアコンに触れない。

感電の原因

運転中は(つづき)

⚠ 注意



禁止

- 新築物件やリフォームなどの内装工事、床面のワックスがけ時には、エアコンを運転しない。作業終了後は、エアコンを運転する前に十分な換気を行う。
水漏れや露飛びの原因
- エアコンの風が直接当たる場所に燃焼器具を置かない。
燃焼器具の不完全燃焼や火災の原因



接触禁止

- 室外ユニットの接続バルブは、暖房運転時に熱くなるので触れない。
やけどの原因
- フィルターおそうじ動作中は、ダストボックス・エアフィルターに触らない。
けがや故障の原因



必ず実行

- 燃焼器具と一緒に運転するときはこまめに換気を行う。
酸素不足の原因

お手入れ

⚠ 警告



禁止

- お客様自身で室内機内部の洗浄をしない、また消臭剤を吹きかけない。
洗浄剤・消臭剤の使用は、樹脂部品の破損・内部部品の劣化・排水経路の詰まりに至ることがあり、水漏れや感電の原因。また、洗浄剤・消臭剤が電気部品やモーターにかかり、故障や感電、火災の原因



必ず実行

- 内部の洗浄には専門技術が必要なため、お買い上げの販売店または当社コールセンターに相談する。
けがや故障の原因

⚠ 注意



禁止

- エアコンの操作やお手入れのときは不安定な台に乗らない。
転倒など、けがの原因
- ダストボックスを勢いよく開けたり振ったりしない。
けがや故障の原因



プラグを抜く

- お手入れをするときは必ず運転を停止し、電源プラグを抜く。
内部でファンが高速回転していますので、けがや故障の原因



必ず実行

- 数シーズン使用した場合は、通常のお手入れとは別に点検整備を行う。点検整備には専門の知識と技術が必要なため、お買い上げの販売店に相談する。〔点検整備〕→P.46
室内ユニットの内部が汚れると、におい発生の原因。また、除湿水の排水経路が詰まると、室内ユニットからの水漏れの原因
- 吸込グリル・ダストボックス・エアフィルターの取り付けは確実にを行う。
落下して、けがの原因
- エアフィルター・ダストボックスを水洗いしたあとは、柔らかい布でふいてから陰干しする。
故障や感電の原因

据え付け・修理のとき

⚠ 警告



禁止

- 指定冷媒(R32)以外は使用(冷媒補充・入れ替え)しない。
機器の故障や破裂、けがなどの原因
- アース線は、ガス管、水道管、避雷針、電話のアース線に接続しない。
感電の原因



必ず実行

- 据え付けや移設をする場合は、お買い上げの販売店または専門業者に相談する。
水漏れやけが、感電、火災の原因

据え付け・修理のとき(つづき)

⚠ 警告



必ず実行

- 電源は必ず定格電圧でエアコン専用コンセントを使用する。
専用以外のコンセントを使用したり、ほかの電気機器と共用したりすると電源の容量が不足し、火災の原因
- 漏電しゃ断器(ブレーカー)を取り付ける。
漏電しゃ断器が取り付けられていないと、感電や火災の原因
- アース(接地)を確実にを行う。アース工事は、お買い上げの販売店または専門業者に依頼する。
感電の原因
- エアコンが冷えない、暖まらない場合は、冷媒の漏れが原因のひとつとして考えられるので、お買い上げの販売店に相談する。冷媒の追加を伴う修理の場合は、修理の内容をサービスマンに確認する。
冷媒は安全で、通常漏れることはありませんが、万一、室内に漏れ、ファンヒーター、ストーブ、コンロなどの火気に触れると、有害な生成物発生の原因
- 修理はお買い上げの販売店または専門業者に依頼する。
感電や火災などの原因

⚠ 注意



禁止

- 可燃性ガスが漏れるおそれのある所へは据え付けない。
万一、ガスが漏れてエアコンの周囲にたまると、発火して火災の原因



必ず実行

- ドレン(排水)ホースは、確実に排水するように配管する。
排水経路が不確実な場合、室内ユニットから水漏れし、家財などをめらす原因

長期間ご使用にならない場合は

⚠ 注意



必ず実行

- 電源プラグを抜く。
ホコリがたまると、火災の原因
- 乾電池を取り出す。
乾電池から液が漏れたり、破裂の原因

乾電池の取り扱いについて

乾電池の取り扱い方を誤ると、乾電池から液が漏れたり、発熱、破裂したり、けがや失明、故障の原因になるので、次のことを必ず守ってください。

⚠ 危険



必ず実行

- 乾電池から漏れた液が目に入ったときは、こすらずにすぐに水道水などの多量のきれいな水で十分に洗い、医師の治療を受ける。
失明など障害の原因

⚠ 警告



禁止

- 乾電池は乳幼児の手の届く所に置かない。
乾電池誤飲の原因。乾電池を飲み込んだ場合は、すぐに医師に相談
- 乾電池を充電したり、火の中に入れたり、加熱したり、分解したり、改造したり、ショートさせたり、はんだ付けしたり、変形させたり、落とすなどして強い衝撃を与えたり、外装ラベルをはがしたり、傷つけたりしない。
液漏れや発熱、破裂する原因



必ず実行

- 乾電池から漏れた液が皮膚や衣服に付着したり、口に入ったりしたときは、すぐに水道水などの多量のきれいな水で十分に洗い、医師に相談する。
けがなどの原因

運転前の準備をする

室内ユニットの電源プラグをコンセントに差し込む

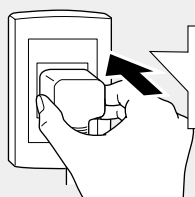

ホコリを取り除き、ゆるみのないようにしっかりと！

D22K、D25K、D28K	単相100V 15A
D40K	単相100V 20A
D56K2	単相200V 15A

リモコンの準備をする（乾電池の交換のしかた）

1 カバーを引き抜いて、単4形乾電池を入れる



カバーの両端を持って、矢印の方向にゆっくり引いて開ける。

カバー

・ \oplus \ominus を正しく。
・最初に \ominus 側から入れる。

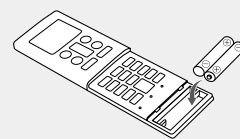

2 リセットボタンを押す

乾電池を交換したあとや、動作が正常でない場合は、必ずリセットボタンを押してください。

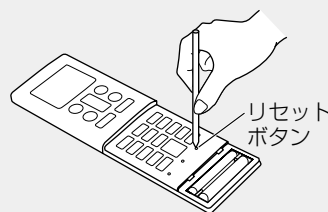

リセットボタン

・ボールペンなどをまっすぐに立てて軽く押す。
・斜めに押し込んだり、強く押し込んだりしない。

3 Δ ∇ で時刻を合わせ、**確定**を押す

時刻の点滅が止まり、時刻が設定されます。1回押すと1分変わり、押し続けると10分ずつ変わります。

Δ …時刻を進めるとき

∇ …時刻を戻すとき

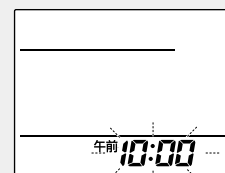

（午前 10:00 に設定した場合）

4 カバーを閉める

人感センサーの設定

本製品には、人感センサーを使用して人のいる・いないを検知する機能があります。

機能を正しく働かせるために、室内ユニットの据付位置に合わせた人感センサーの設定が必要となります。

※この設定は、エアコンの施工時にすでに行われている場合があります。設定済みの場合は、この手順は必要ありません。

「人感センサーと据付位置を設定する」→ P.48

お願い

▶ 据え付け時や移設時には、必ず設定してください。設定を行わないと正しく運転できない場合があります。

各部の名前と働き

正しくお使いいただくために、各部の名前と位置を確認してください。

室内ユニット

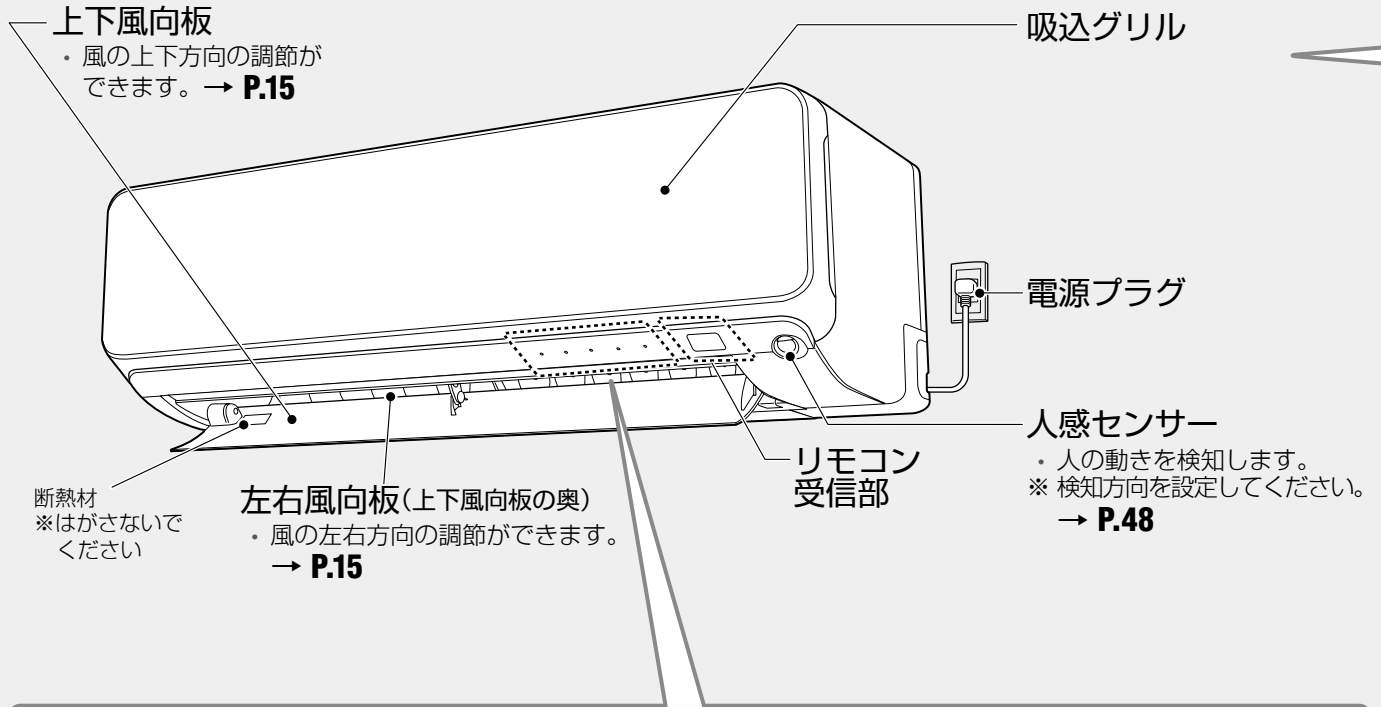

本体表示部

- ① 〇 運転 ② 〇 タイマー ③ 〇 ハイパワー ④ 〇 お知らせ ⑤ 〇 無線LAN

ランプの種類	ランプの状態	室内ユニットの状態	参照ページ
①運転ランプ(緑)	点灯	・ 運転中	12
	おそい点滅	・ 自動霜取り運転中	13
②タイマーランプ(橙)	点灯	・ タイマー動作中	18,19,52
③ハイパワーランプ(緑)	点灯	・ ハイパワー運転中	17
④お知らせランプ(黄) ※ お知らせの内容を音声で確認できます。(→P.23)	点灯	・ エアコンからのお知らせがあるとき	24,26
	おそい点滅	・ ダストボックスの清掃時期	40
	はやい点滅	・ エアフィルター、ダストボックスが外れている	40-43
⑤無線LANランプ(橙)	点灯	・ 無線ルーターと接続完了後、無線LANと接続ができているとき	36-39,52
	おそい点滅	・ 無線ルーターと接続完了後、無線LANと接続ができなくなっているとき	
	はやい点滅	・ 無線ルーターとの接続待機中 ・ 無線LANアダプターがファームウェアのアップデートをしているとき	

吸込グリルを取り外した状態

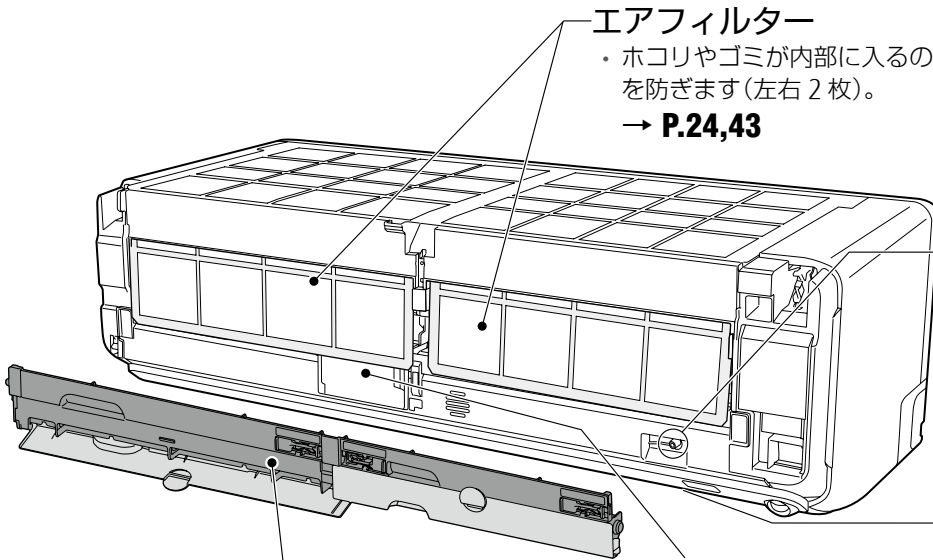

エアフィルター

- ホコリやゴミが内部に入るのを防ぎます(左右2枚)。

→ P.24,43

本体ボタン

- ダストボックスのお手入れが終了したときに使います。

→ P.42

- 3秒間押し続けると、応急運転をします。

→ P.47

銘板(下面)

- 形名や製造年、エアコンの能力などが記載されています。

ダストボックス

- エアフィルターに付着したホコリを回収します。取りはずして水洗いができます(左右2個)。

→ P.40-42

無線 LAN アダプター

- 無線ルーターと通信を行います。

→ P.36-39

室外ユニット

※形名によって、形状や大きさが異なります。

吸込口(背面、側面)

吹出口(正面)

- 運転モードにより、温風または冷風が吹き出します。

排水口(底面)

アース接続用ネジ
(電装カバーの内側)

配管と接続電線

電装カバー

接続バルブ
(電装カバーの内側)

ドレンホース

- 室内ユニットで除湿した水を排出します。

お願い

- 吸込口の熱交換器(アルミフィン)に触らないように注意してください。
- 室外ユニットの上に乗ったり、物を載せたりしないでください。破損の原因になります。

付属品

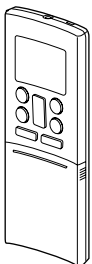

リモコン
(1個)

→ P.8

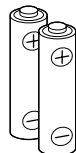

単4形乾電池
(2本)

→ P.5

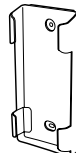

リモコン
ホルダー

→ P.9



リモコンホルダー
取付用ネジ(2本)

→ P.9

各部の名前と働き

運転操作はリモコンで行います。各部の名前と働きを確認してください。

送信部

- ・エアコン本体に信号を送ります。

リモコン表示部

- ・説明のため冷房運転時の表示になっています。

冷房運転ボタン → P.12

温度設定ボタン → P.12

- ・お部屋の状態により、お部屋の温度と設定温度が異なる場合があります。

除湿切換ボタン → P.12

おやすみタイマーボタン → P.18

風量切換ボタン → P.14

スイングボタン → P.16

加熱除菌ボタン → P.26

タイマー切換ボタン → P.19

メニューボタン → P.10

- ・各機能の設定を行います。

前の項目 / 次の項目 / 内容の変更ボタン

- ・タイマー (→ P.19) や各機能の設定切り換えに使用します。

無線 LAN ボタン → P.37

点検ボタン → P.51

(背面)



ストラップなどで壁にかけて利用できます。
※ストラップ・ネジは付属していません。

暖房運転ボタン → P.12

自動運転ボタン → P.12

停止ボタン → P.12

送風運転ボタン → P.12

ハイパワーボタン → P.17

上下風向ボタン → P.15

左右風向ボタン → P.15

お知らせ点灯時案内ボタン → P.23

お知らせ室温 / 外気温ボタン → P.23

取消ボタン

確定ボタン

リセットボタン → P.5

- ・リモコンの乾電池を交換したときやリモコン動作が正常でないときに使うボタンです。

カバー

(カバーを開けた状態)

■ カバーの開閉のしかた

開けかた

カバーの両端を持って、矢印の方向に静かに引いて開ける。無理な力をかけない。

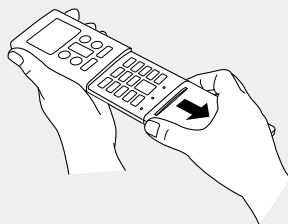

閉めかた

「パチッ」と音がするまで閉じる。

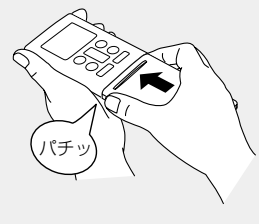

お願い

- ▶ リモコンは、直射日光や暖房器具などの熱の影響のない所へ置いてください。
- ▶ リモコンに強い衝撃を与えたり、水をかけたりしないでください。

リモコンを操作するとき

- リモコンは、受信部に正しく向けて操作してください。
- リモコンから信号を送信すると、リモコン表示部に送信表示が表示されます。
- 本体がリモコンからの信号を正しく受けると受信音が鳴ります。受信音が鳴らない場合は、再度リモコン操作を行ってください。
- 信号を受信できる距離は、エアコン正面で操作したとき、約 7m です。
- リモコンと受信部との間にカーテンや壁などがあると信号が届きません。
- 受信部に強い光が当たると、エアコンが正しく動作しないことがあります。直射日光をさえぎり、また照明器具や薄型テレビの画面を受信部から離してください。
- 電子式瞬時点灯方式 (インバーター方式など) の蛍光灯がある部屋では信号を受け付けない場合があります。その場合は、販売店にご相談ください。
- 当社エアコンを 2 台同じ部屋に据え付けたときなど、リモコンで信号設定を切り換えて混信を防ぐことができます。(→ P.35)
- リモコンで各種設定を行っているとき、ボタン操作をしばらく行わないと画面が元に戻ります。
- リモコンのボタン操作を行うと、操作した内容だけを表示し、その他の表示は消えます(そこだけ表示機能)。

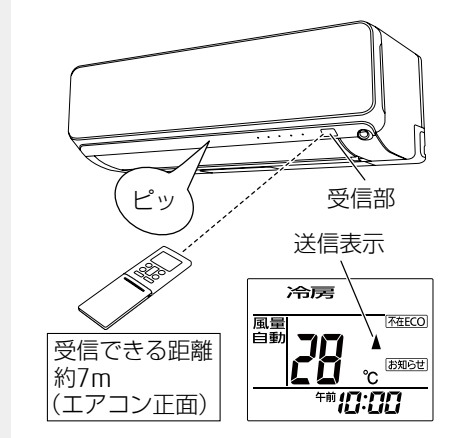

■ リセットボタン、点検ボタン、無線 LAN ボタンの押しかたについて

- ボールペンなどをまっすぐに立てて押してください。

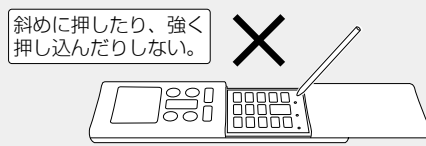
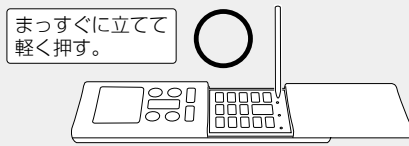

■ リモコンホルダーを使用する

- 柱や壁などにリモコンを取り付けておくことができます。



乾電池の寿命について

- ご使用の頻度にもよりますが、乾電池の寿命は約 1 年間です。次の場合は、乾電池を交換しリセットボタンを押してください。
 - ・ エアコンに近づかないと受信しない場合
 - ・ リモコンが正しく動作しない場合
 - ・ リモコンの表示部がうすくなり、文字が見にくくなった場合
- 付属の乾電池は、最初にお使いになるために用意しているもので、1 年未満で消耗することがあります。

⚠ 警告



必ず実行

- 乾電池の取り扱い方を誤ると、乾電池から液が漏れたり、発熱、破裂したりする場合がありますので、次のことを守ってください。
 - ・ 新旧、異種の乾電池を混用して使用しない。
 - ・ 長期間ご使用にならないときは、リモコンから乾電池を取り出す。
 - ・ 使い切った乾電池は、すぐにリモコンから取り出す。

⚠ 注意



禁止

- 充電式乾電池などは使用しないでください。誤動作することがあります。



必ず実行

- 乾電池は、単4形のアルカリ乾電池またはマンガン乾電池を使用してください。

メニューで設定できること



1 **メニュー** を押す

2 **△** **▽** で設定を
変更したいメニュー
項目を選び **確定** を
押す

3 **△** **▽** で設定項目
を選び **確定** を押す

4 **メニュー** を押して戻る

- **取消** を押すと、前の画面に戻ります。

<表中の記号について>

◇：停止中にのみ設定できるメニュー

★：お買い上げ時の設定

メニュー		設定項目		参照ページ
人がいないときに、運転を控えめにする・停止する	不在ECO	不在 ECO	 オートオフ 3H (長め)	P.30
			 オートオフ 1H (短め)	
			 オートオンオフ	
			 オートセーブ★	
			切 ("不在 ECO" 切)	
運転をエアコンにおまかせする	毎日快適	おまかせ ノクリア (毎日快適)	入 切★	P.28
エアコン内部のカビや雑菌を抑える	内部クリーン	内部クリーン	入 切★	P.27
操作内容を音声で確認する	お知らせ	お知らせボイス	入★ 切	P.21
音量を変更する	4	音量	1~7 (4★)	P.22
使用電流の上限を抑える	電流カット	電流カット	入 切★	P.32
現在の時刻を設定する	午前 10:00	時刻設定	—	P.34
◇ 設定温度に到達すると室内ファンを停止する		省エネファン	入 切★	P.33
エアフィルターを自動的に清掃する間隔を設定する	お手入れ間隔	お手入れ間隔	3 (長め) 2 (標準)★ 1 (短め) 切	P.24
◇ エアフィルターをすぐに清掃する	フィルター	フィルター おそうじ	入	P.25
◇ リモコンの信号を切り換える	Ab	信号切換	A★ B	P.35

運転する

基本的なエアコンの操作は次のように行います。

警告

⊘

● 長時間冷風を身体に当てたり、冷やしすぎたりしない。
体調悪化や健康障害の原因

禁止

操作のしかた

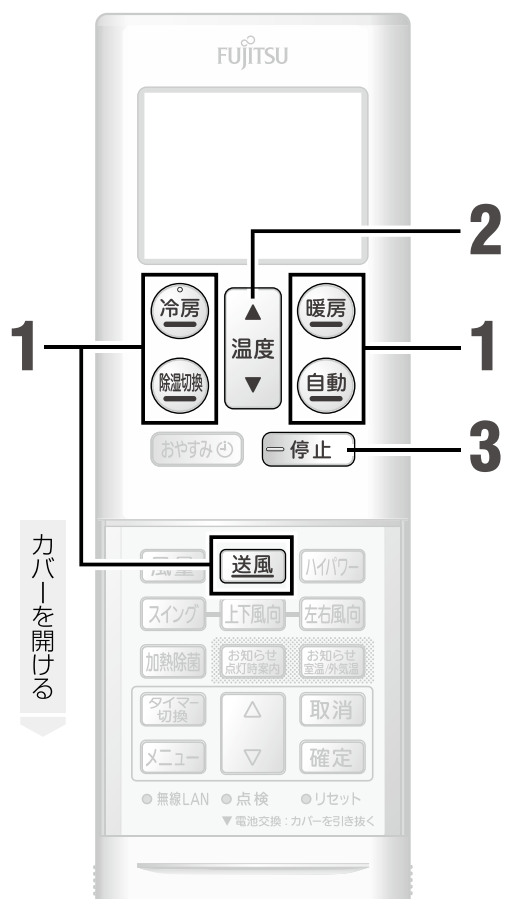

1 冷房 暖房 除湿切換 自動 送風

のいずれかを押して
運転を開始する

冷房

28 °C

午前 10:00

(冷房運転の場合)

本体の運転ランプ（緑）が点灯し、運転を開始します。

- 運転
- タイマー
- ハイパワー
- お知らせ
- 無線LAN

▶ 除湿切換 を押すごとに、「除湿」(ソフトクール除湿)と「ひかえめ除湿」を切り換えることができます。(「除湿運転について」→ P.13)

2 ▲ ▼ 温度 を押して **温度** を変える

- ▶ 押すごとに 0.5℃ ずつ変わります。
- ▶ 次の場合は温度を変えることはできません。
 - 送風運転中
 - 加熱除菌運転中
 - 内部クリーン運転中

3 = 停止 で運転を **停止** する

本体の運転ランプ（緑）が消灯し、運転を停止します。

- ▶ おまかせノクリア(毎日快適)、内部クリーン、フィルターおそうじが働くと、本体のお知らせランプ(黄)が点灯します。
- ▶ おまかせノクリア(毎日快適)設定中は、= 停止 を押しても運転を停止しません。

Column

知っ得

ノクリア

運転、停止を繰り返すと余計に電力消費

エアコンは運転を開始するときにより多くの電気を使用します。節電を考えて運転・停止を繰り返すと、かえって多くの電気を消費してしまいます。お部屋が適温になったら感じたら、設定温度や風量で調節したほうが余計な電気を使わずに済みます。

詳しい機能の働き

冷房運転について

- 設定温度をお部屋の温度より低くしないと、冷房運転になりません。

暖房運転について

- 設定温度をお部屋の温度より高くしないと、暖房運転になりません。
- このエアコンは、インバーターの働きにより、外気温が低下すると圧縮機の回転数を上げ、能力の低下を防ぎますが、それでも暖房能力が不足する場合にはほかの暖房器具との併用をおすすめします。
- 暖房運転を開始してから約3～5分間はごく弱い風で運転し、その後設定風量になります。これは、室内ユニットの内部が暖まってから温風が吹き出すようになっているためです。
- 風量が「強風」のとき、お部屋の温度と設定温度の差が大きい場合には、お部屋の温度を設定温度に近づけることを優先し、暖房能力が最大となる運転を自動で行います。風が冷たく感じる、運転音が気になるなど、お好みに合わない場合は風量を「強風」以外に設定してください。
- 外気温が低いときに暖房運転を行うと、室外ユニットに霜が付いて暖房能力が低下するため、自動的に霜取り運転を行います。霜取り運転中は本体の運転ランプ(緑)がおそい点滅をし、暖房運転を一時的に停止します。
(右記「自動霜取り運転について」参照。)
- 暖房運転で運転を開始した場合、運転開始から約1時間経過するまでは、お部屋をすばやく暖めるために、自動的にリモコンの設定温度より約2℃高めで運転します(スタート機能)。1時間を経過したら、リモコンの設定どおりの温度に戻ります。

除湿運転について

お部屋の温度をあまり下げずに除湿したいときにお使いください。

- 除湿運転には通常の「除湿」(ソフトクール除湿)と「ひかえめ除湿」の2種類があります。お好みに合わせて、運転内容を変更することができます。お買い上げ時は、通常の「除湿」(ソフトクール除湿)になっています。
<除湿(ソフトクール除湿)>
 除湿を優先した運転をします。
<ひかえめ除湿>
 お部屋の温度が設定温度に近づくと、通常の除湿よりも冷えを抑えながら除湿を行います。(通常の除湿よりも除湿量は少なくなります。)
- 除湿優先運転となりますので、お部屋の温度がお好みの温度まで下がらないことがあります。また、除湿運転でお部屋を暖めることはできません。
- 除湿運転中は弱い風で運転し、お部屋の湿度調整のために室内ファンがときどき停止します。
- 設定温度をお部屋の温度より低くしないと、除湿運転になりません。

自動運転について

- そのときのお部屋の温度に合わせて次のように運転の種類と設定温度(標準温度)を選び、運転します。

お部屋の温度	運転の種類	設定温度(標準温度)
30℃以上	冷房	27℃
27℃～30℃		26℃
24℃～27℃	除湿	23℃
22℃～24℃	監視運転(送風)	
22℃未満	暖房	23℃

※ 自動運転で運転を開始したときは、運転の種類を選ぶため、1分間ごく弱い風で送風運転を行います。

- 監視運転になるとごく弱い風で送風運転を継続し、お部屋の温度が22℃未満に変化すると暖房運転に、24℃以上に変化すると除湿運転に自動的に切り換わります。
- 自動運転を停止したあと、2時間以内に再度運転した場合は、停止前と同じ運転内容になります。
- 自動運転の内容がお好みに合わないときは、手動運転(冷房・暖房・除湿・送風運転)でお使いください。

送風運転について

- サーキュレーターと同様にお部屋の中の空気を循環させることができます。
- 風が遠くまで届くので、お部屋の空気の温度ムラを効率よく解消させることができます。
- 送風中に窓を開けて換気をする、室内にこもっている熱気を逃すことにも利用できます。
- 吹出し方向を変えることができるので、扇風機のように風に当たることもできます。

設定温度の範囲について

- 設定できる温度の範囲
 冷房運転…18～30℃
 暖房運転…16～30℃
 自動運転…標準温度に対し、2℃高め、2℃低めの範囲
- おすすめの設定温度の目安
 冷房運転…26～28℃
 暖房運転…20～24℃

使用できる外気温と湿度の範囲

冷房・除湿	外気温 約21～43℃ お部屋の湿度 約80%以下 高い湿度の中で長時間運転すると、エアコンの表面に露が付き、滴下することがあります。
暖房	外気温 約24℃以下

- ※ 上記範囲より高い温度で運転すると、自動保護装置が働き、運転を停止することがあります。また、冷房・除湿運転の場合、上記範囲より低い温度で運転すると、熱交換器(アルミフィン)が凍り、水もれなど故障の原因になることがあります。
- ※ エアコンは、お部屋の冷房・暖房・除湿以外の目的にご使用にならないでください。

自動霜取り運転について

- 外気温が低く、湿度が高いときに暖房運転を行うと、室外ユニットに霜が付き、暖房能力が低下します。このようなときは霜取り運転が始まり、暖房運転がいったん止まります。(室内・室外ファンが停止します。)この場合、元の運転に戻るまで約4～15分程度の時間がかかります。その間、本体の運転ランプ(緑)はおそい点滅をします。



< OFF 時除霜 >

- 暖房運転を止めたときに室外ユニットに霜が付いていると、自動的に霜取り運転を行います。このとき室内ユニットの運転ランプ(緑)がおそい点滅をし、室外ユニットだけが数分間運転したあとに止まります。次の運転時には、霜なし状態でスタートさせる快適機能です。

風の強さを変える

操作のしかた



風量 を押して **風量** を選ぶ

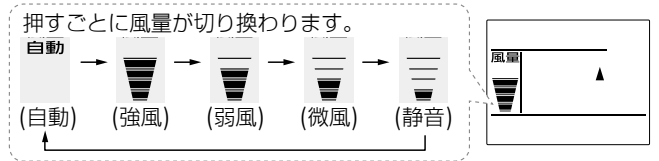

リモコン表示部に、設定した風量が表示されます。

詳しい機能の働き

- おまかせノクリア(毎日快適)で運転中、除湿運転中は風量の変更はできません。
- 自動運転で除湿・監視運転(送風)が選ばれたときは、風量設定の表示を行いますが、風量の変更はできません。

<風量自動>

- 設定温度とお部屋の温度の差が大きいと強めの風で運転し、差が小さくなると徐々に弱めの風で運転します。
- 送風運転時は、弱風で運転します。



風量を変えて涼しく省エネ

冷房運転中に少し暑いと感じたら、風量を強くすると、温度はそのままでも風が当たることで体感温度が下がり、涼しく感じられる場合があります。温度を下げずにすむと省エネにもなります。

風量を「自動」に設定すると、お部屋の温度が下がるまでは強めの風で涼しく、設定温度になると風を弱めて下がった温度を保つように運転してくれます。

風の向きを変える

操作のしかた



上下風向 を押して 上下風向 を選ぶ

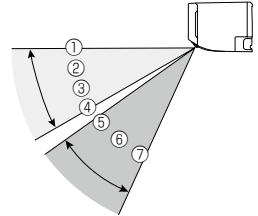

押すごとに次のように上下風向位置が切り換わります。

①⇄②⇄③⇄④⇄⑤⇄⑥⇄⑦

左右風向 を押して左右風向 を選ぶ

押すごとに次のように左右風向位置が切り換わります。

左吹き② 左吹き① 正面吹き 右吹き① 右吹き②



リモコン表示部は変わりません。

基本の使いかた

風量、風向

詳しい機能の働き

風向について

- おまかせノクリア(毎日快適)で運転中は、風向の変更はできません。
- 冷房・暖房・除湿の効果を高めるため、上下風向は次の範囲でお使いになることをおすすめします。
 - 冷房・除湿運転：①②③④
 - 暖房運転：⑤⑥⑦

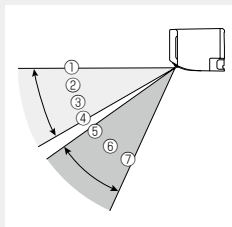

<風向板が勝手に動くのは>

- 冷房、除湿運転時は、吹出口付近に露が付き、水滴が落ちることがあるため、下記の風向位置で長時間運転しないでください。

上下風向	⑤⑥⑦	※ 30分以上運転を続けると、④の風向になります。
左右風向	左吹き② 右吹き②	※ 30分以上運転を続けると、左吹き①、右吹き①の風向になります。

左吹き② 左吹き① 正面吹き 右吹き① 右吹き②



- 使い始めや、運転モードを変更したとき、冷房や暖房など運転の種類に合わせて、標準風向に自動的に設定されます。

標準風向

- 冷房・除湿・送風運転：①
- 暖房運転：⑥
- 暖房運転開始時などで吹き出す風の温度が低いときや自動霜取り運転時は、風が身体に当たらないように、上下風向板が自動的に①になります。
- 自動運転の監視運転中(→ P.13)は上下風向板が①となり、風向の調節はできません。

お願い

- 上下・左右風向板は、必ずリモコンで操作してください。手で無理に動かすと、正しく動かない場合があります。いったん運転を停止し、電源プラグを抜いて30秒ほどしてから再度電源プラグを差し込むと、正常に戻ります。

スイングを使う

設定のしかた



スイング を押して、お好みの
スイング モードを選ぶ

押すごとに切り換わります。

スイング上下 → スイング左右 → スイング上下左右 → 表示なし(解除)

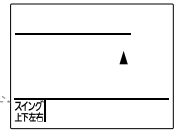

詳しい機能の働き

- 上下スイング：
冷房や暖房など運転の種類に合わせて、次の範囲でスイングします。
 - ・冷房・除湿運転時：① ⇄ ⑤
 - ・暖房運転時：④ ⇄ ⑦
 - ・送風運転時：
スイング風向設定前の風向位置により① ⇄ ⑤か④ ⇄ ⑦のどちらかの範囲になります。

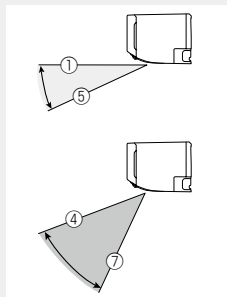

- 左右スイング：
室内ユニットの据付位置の設定(→ P.49)に合わせて、次の範囲でスイングします。

据付位置の設定	左	中央	右
スイング範囲	左吹き① ⇄ 右吹き②	左吹き② ⇄ 右吹き③	左吹き③ ⇄ 右吹き①

- 上下左右スイング：
上下スイングと左右スイングを組み合わせてスイングします。
- エアコンから風が出ていないときや、ごく弱い風で運転しているときには、スイングが一時的に止まることがあります。
- スイング動作中に風向ボタンを押して風向を変えると、スイングは解除されます。

すばやく冷やす・暖める

最大パワーで運転します。すばやく冷やしたり、暖めたりしたいときにお使いください。

設定のしかた



運転中に **ハイパワー** を押す

本体のハイパワーランプ（緑）が点灯し、ハイパワー運転を開始します。

リモコン表示部は変わりません。

● 運転 ○ タイマー ● ハイパワー ○ お知らせ ○ 無線LAN

- ▶ ハイパワー運転をやめるときはもう一度 **ハイパワー** を押します。本体のハイパワーランプ（緑）が消灯します。

警告



禁止

- 長時間冷風を身体に当てたり、冷やしすぎたりしない。
体調悪化や健康障害の原因

詳しい機能の働き

- おまかせノクリア(毎日快適)で運転中は、ハイパワー運転を設定できません。(本体へ送信されません。)
- 自動運転時の監視運転中(→ P.13)、または運転開始直後は、ハイパワー運転を設定しても運転状態は変化しません。
- ハイパワー運転中の風向と風量は自動で設定されます。お好みに合わないときは、風向を変更することができます。
- 電流カットや室外音ひかえめ機能を設定している場合は、その機能の運転内容の範囲内での最大パワーで運転します。

- ハイパワー運転は以下のいずれかの条件により、自動で解除されます。

	お部屋の温度	経過時間
冷房運転 除湿運転	設定温度より約1℃低くなったとき	設定から60分経過したとき ※ 設定から6分間は解除されません
暖房運転	設定温度より約2℃高くなったとき	設定から60分経過したとき ※ 設定から15分間は解除されません
送風運転	—	設定から15分経過したとき

寝るときにタイマーを使う

おやすみになるときなど、設定した時間後に自動で運転を停止します。

設定のしかた



おやすみ^①を押して タイマー時間を選ぶ

押すごとに、タイマー時間が変更されます。

0.5時間後 → 1時間後 → 2時間後 → 3時間後 → 5時間後 (30分後)
 現在時刻表示 ← 9時間後 ← 7時間後
 (タイマー取り消しの状態)

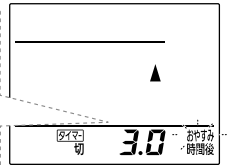

本体のタイマーランプ (橙) が点灯し、タイマーが設定されます。

- 運転
- タイマー
- ハイパワー
- お知らせ
- 無線LAN

- ▶ タイマーを取り消すときは、カバーを開けて **取消** を押します。本体のタイマーランプ (橙) が消灯し、タイマーが取り消されます。

詳しい機能の働き

- 停止中におやすみタイマーを設定すると運転を開始します。
- おやすみタイマーが設定されているときに **停止** を押すと、本体のタイマーランプ (橙) と運転ランプ (緑) が消灯して運転を停止します。タイマーは取り消されます。
- おやすみタイマーと切タイマー・入タイマーを同時に設定することはできません。(あとに設定したタイマーが動作します。)



タイマーが切れたとたんに暑く / 寒くなる

就寝中にエアコンが止まって、お部屋が急に暑くなったり寒くなったりするのは、お部屋の壁や家具の温度が原因の場合があります。暑い日や寒い日は早めに運転を開始して、お部屋の壁や家具を適温にしておくと、急な室温の変化を抑えられます。

おやすみタイマーの動作について

- おやすみ時のお部屋の温度をコントロールし、快適な睡眠をサポートします。

<冷房運転のとき>

おやすみタイマーを設定すると、30分ごとに設定温度が0.5℃ずつ上がります。合計2℃上がった時点で、その温度を保ち、設定した時間後に自動的に運転を停止します。

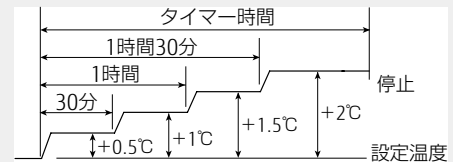

<暖房運転のとき>

おやすみタイマーを設定すると、30分ごとに設定温度が1℃ずつ下がります。合計4℃下がった時点で、その温度を保ち、設定した時間後に自動的に運転を停止します。

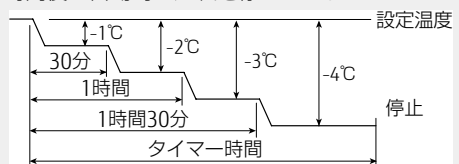



決まった時刻で運転・停止する

設定した時刻に運転を開始したり（入タイマー）、運転を停止したり（切タイマー）できます。入タイマー、切タイマーを組み合わせ設定できます。（24時間プログラムタイマー）

- あらかじめ、リモコンの時刻設定が合っていることを確認してください。（→ P.34）
- タイマー動作中はタイマー時刻を表示し、現在時刻は表示しません。
- 入タイマーで運転を開始するときは、前回設定していた運転モードと温度で運転を開始します。

設定のしかた

1 **タイマー切換** を押してタイマーの種類を選ぶ

切タイマーの場合は「タイマー切」：
 入タイマーの場合は「タイマー入」：
 ※ 矢印(入切)が表示されている場合は、「24時間プログラムタイマー」になります。（→ P.20）

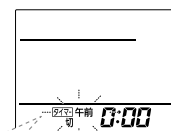

2 **△** **▽** でタイマー時刻を設定し、**確定** を押す

本体のタイマーランプ（橙）が点灯し、タイマーが設定されます。

○ 運転 ● タイマー ○ ハイパワー ○ お知らせ ○ 無線LAN

- ▶ タイマーを取り消すときは、**取消** を押しします。本体のタイマーランプ(橙)が消灯し、タイマーが取り消されます。



決まった**時刻**で運転・停止する(つづき)

■ 切タイマーと入タイマーを組み合わせる(24時間プログラムタイマー)

(例) 午後 11:00 に停止して、午前 7:00 に開始する場合



1 切タイマーを
午後11:00に設定する
(→P.19)



2 入タイマーを
午前7:00に設定する
(→P.19)



3 **タイマー切換** を押して、「←切」
または「入→」を選び、
確定 を押す

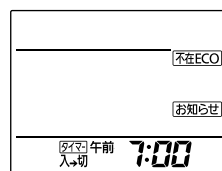

切タイマー時刻と入タイマー時刻を交互に表示したあと、先に動作するタイマー時刻表示になり、24時間プログラムタイマーが働きます。

🔍 詳しい機能の働き

- 切タイマーと入タイマーを組み合わせた運転を1回だけ行います。(入←切または入→切のどちらか1回)
- 切タイマーと入タイマーの設定時刻のうち現在時刻に近いタイマーが先に動作します。動作する順序は、リモコンに矢印で表示されます。(「入←切」または「入→切」)
- 現在時刻から24時間を越えた時刻での設定はできません。
- 切タイマーと入タイマーが同時刻に設定されている場合、24時間プログラムタイマーを設定することはできません。(設定しようとする、**Err** と表示されます。)
- 設定した24時間プログラムタイマーの時刻を確認するときは **タイマー切換** を1回押します。
- 設定した24時間プログラムタイマーの時刻を変更するときは、切タイマー・入タイマーをもう一度設定した後、**タイマー切換** で「←切」「入→」を選びます。
- おやすみタイマーと切タイマー・入タイマーを同時に設定することはできません。(あとに設定したタイマーが動作します。)

音声で確認する

エアコンからの音声案内で、リモコンの設定内容やお部屋の状態をお知らせします。
音量を変更したい場合 (→ P.22)

お知らせボイス

お買い上げ時の設定

入

リモコンで設定した内容や運転状態を音声でお知らせする機能です。

▶ 音声案内の例

冷房運転を開始したとき

「ピピッ 冷房 28℃で運転を開始します。」

設定のしかた

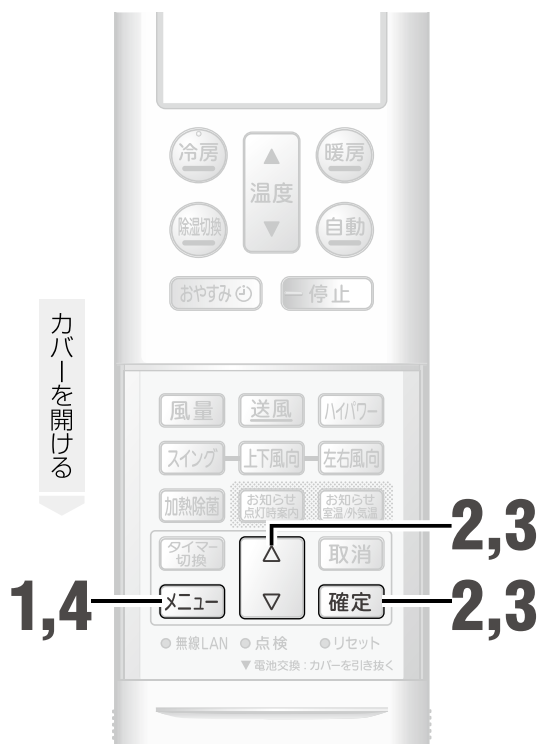

1 **メニュー** を押す

2 **△** **▽** で
「**お知らせ**」と
「**入切**」を点滅
させ **確定** を押す

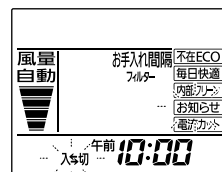

3 **△** **▽** で
「**入**」または「**切**」
を選び **確定** を押す

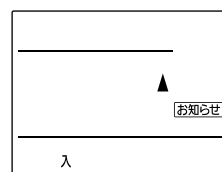

▶ お知らせボイスを設定すると、リモコン表示部に **お知らせ** が表示されます。

4 **メニュー** を押して戻る

便利に使う

24時間プログラムタイマー、お知らせボイス

詳しい機能の働き

- おまかせノクリア(毎日快通)設定中、または点検運転時はお知らせボイスを「切」に設定していても音声のお知らせを行うことがあります。
- お知らせボイスを「切」にすると、受信音のみのお知らせとなります。受信音を消すことはできません。
- 同じ内容の信号を連続して受信した場合は受信音のみが鳴り、音声のお知らせは行いません。
- 本体がリモコンから送信された信号を受信できなかった場合、正しい音声のお知らせができないことがあります。その場合は、もう一度操作を行ってください。

→ 次のページへ続く

音声で確認する(つづき)

■ 音量を変更する

お買い上げ時の設定

4



1 **メニュー** を押す

2 **▽** を複数回押して
**画面中央に
数字(音量)**
を点滅させ **確定** を押す

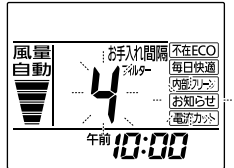

3 **△** **▽** で
音量(1~7)
を選び **確定** を押す

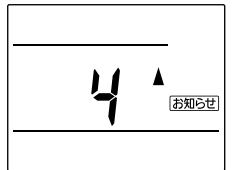

4 **メニュー** を押して戻る

お部屋の温度、室外の温度、お知らせランプの点灯/点滅内容を、音声で確認することができます。

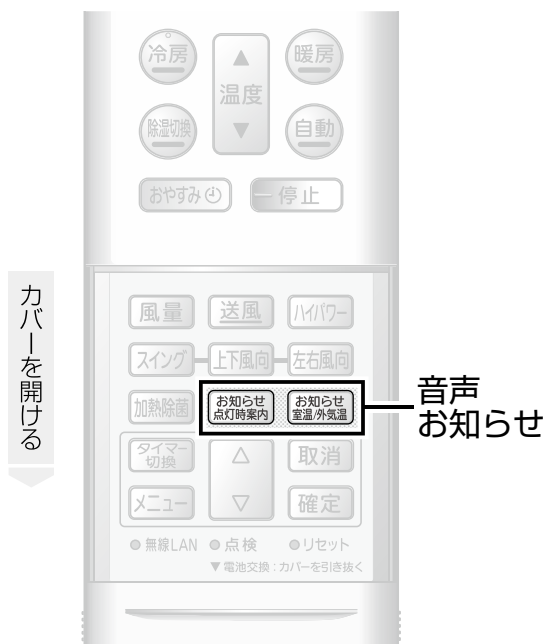

■ お部屋の温度と外の気温を音声で確認する

運転中に **お知らせ室温/外気温** を押す

▶ 音声案内の例

『ピピッ お部屋の温度 28℃ 外の温度 30℃です。』

※0.5℃ずつ温度を設定できますが、お知らせは1℃ごとになります。

停止時や運転内容によっては、温度のお知らせは行いません。

■ お知らせランプの点灯/点滅内容を音声で確認する

お知らせランプが点灯または点滅中に

お知らせランプ案内 を押す

お知らせランプの内容を音声でお知らせし、本体表示部のお知らせランプ（黄）が消灯します。

便利に使う

音量、音声お知らせ

🔊 詳しい機能の働き

<温度>

- お知らせする温度は室内・室外ユニットの吸い込み空気の温度です。したがって、室内・室外ユニットの据え付け状態や運転状態などにより、実際の気温と異なる場合があります。目安としてお使いください。
- 暖房運転開始から約1時間は、お部屋をすばやく暖めるために、自動的にリモコンの設定温度より約2℃高めで運転します(→ P.13)。そのため、お部屋の温度をリモコンの設定温度より高めにお知らせする場合があります。
- お知らせする温度の範囲は次のようになります。
 - ・ お部屋の温度は、0～40℃の間で1℃ごと。(0.5℃ずつ温度を設定できますが、お知らせは1℃ごとになります。)
 - ・ 室外の温度は、-10～40℃の間で1℃ごと。
- 次のようなときは、音声お知らせで温度のお知らせは行いません。
 - ・ 運転を開始したとき
 - ・ 内部クリーン運転中
 - ・ "不在 ECO" で停止中
 - ・ 自動霜取り運転中
 - ・ 加熱除菌運転中
 - ・ 停止中
 - ・ フィルターおそうじ動作中
- 自動霜取り運転中(→ P.13)および運転開始から約1～2分間は室内・室外ユニットの周囲の温度が安定しないため、お知らせは行いません。(音声では『ピピッ 確認中です。』とお知らせします。)

<お知らせランプの点灯/点滅内容>

- 「音声お知らせ」の操作(上記参照)をしてお知らせするのは、次のような場合です。

■お知らせランプ点灯中

- ・ フィルターおそうじ動作中
 - ・ 内部クリーン動作中
 - ・ 加熱除菌動作中
 - ・ おまかせノクリア(毎日快適)で運転中、監視運転中
 - ・ 点検運転中、点検結果のお知らせがあるとき
 - ・ スマートフォンや HEMS 機器から操作されたとき*
- ※「お知らせランプ」を選んで内容を確認するまで、本体のお知らせランプ(黄)は消灯しません。

■お知らせランプ点滅中

- ・ ダストボックスの清掃時期
- ・ エアフィルター、ダストボックスが外れているとき

エアフィルターを自動で清掃する

運転停止時にエアフィルターを自動で清掃し、たまったホコリをダストボックスに回収します。

 **まず、知っておいてください**

- お買い上げ時、フィルターおそうじは自動で働く設定になっています。
- フィルターおそうじ動作時間は約7分です。フィルターおそうじ中は、本体のお知らせランプ(黄)が点灯します。
- 環境やご使用状況に合わせて、自動フィルターおそうじの間隔を変更したり、フィルターおそうじが自動で働かないように設定することができます。
- フィルターおそうじ間隔を「切」に設定すると、自動でのフィルターおそうじは働かなくなります。

⚠ 注意



禁止

- フィルターおそうじ動作中は、本体のお知らせランプ(黄)が消灯してエアフィルターが元の位置に戻るまで(約2分)、電源プラグを抜いたりブレーカーを切ったりしない。故障の原因になります。



接触禁止

- フィルターおそうじ動作中は、ダストボックス・エアフィルターに触らない。ダストボックス・エアフィルターを取りはずしたり、エアフィルターを手で引っ張ったり、押し上げたりすると故障するおそれがあります。また、エアフィルターを無理に手で引っ張ると、エアフィルターの破損や、転倒などによるけがの原因になることがあります。

設定のしかた

■ フィルターおそうじの間隔を設定する

お買い上げ時の設定

2 (標準)

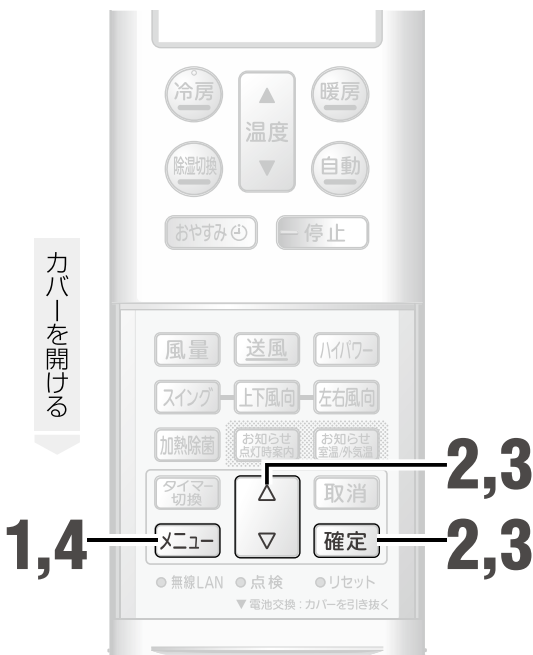

1 **メニュー** を押す

2 **「お手入れ間隔」** を選び **確定** を押す

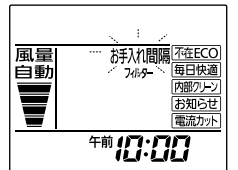

3 **お好みの設定を選び** **確定** を押す

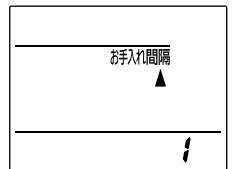

4 **メニュー** を押して戻る

設定の選びかた

次のような場合は、「間隔短め」「間隔長め」に変更してください。

- ・「間隔標準」設定でホコリが取れない → **「間隔短め」**
- ・こまめにフィルターおそうじを行いたい
- ・「間隔標準」設定で頻繁に動作するのが気になる → **「間隔長め」**

3 (長め)	およそ8日に1回エアフィルター清掃を行います。
2 (標準)	およそ5日に1回エアフィルター清掃を行います。
1 (短め)	およそ3日に1回エアフィルター清掃を行います。
切	自動でのフィルターおそうじは働きません。 (リモコン操作でのフィルターおそうじは働きます。)

(1日8時間程度使用した場合)

■ すぐにフィルターおそうじを働かせたいとき

リモコンの操作で、すぐにエアフィルターを清掃することもできます。

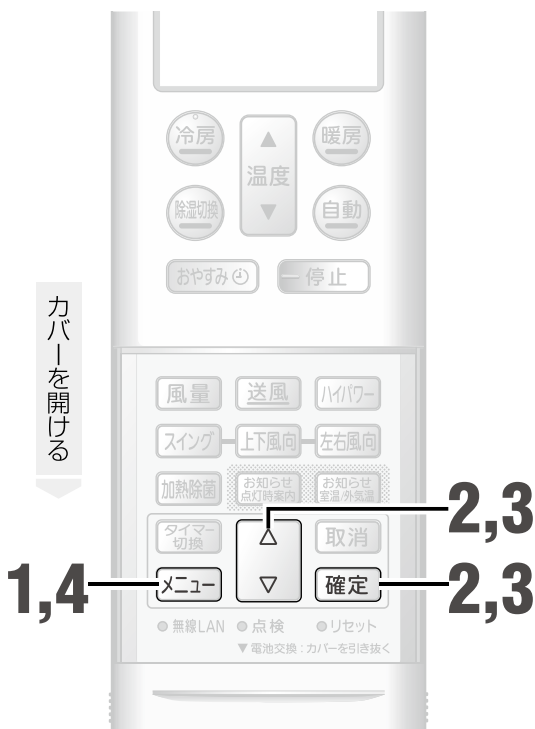

1 停止中に **メニュー** を押す

2 **△** **▽** で
「**フィルター**」
を選び **確認** を押す



3 「**入**」が点滅している
状態で **確認** を押す

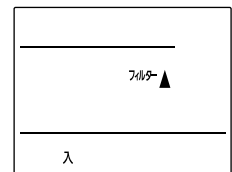

本体のお知らせランプ（黄）が点灯し、
フィルターおそうじが始まります。

運転 タイマー ハイパワー お知らせ 無線LAN

▶ フィルターおそうじを途中でやめる
ときは **停止** を押します。

4 **メニュー** を押して戻る

便利に使う

フィルターおそうじ

🔍 詳しい機能の働き

<大事なお知らせ>

- エアコンの運転を止めずに連続で使用した場合、64 時間経過した時点で運転をいったん止めて、必ず 1 回フィルターおそうじが動作します(フィルターおそうじ間隔が「切」以外の場合)。フィルターおそうじ終了後、運転を再開します。
- 本体のお知らせランプ(黄)が次のように点滅しているときは、フィルターおそうじは動作しません。(点滅の状態では次の内容をお知らせしています。)

おそい点滅(約 10 秒に 1 回)	ダストボックスのおそうじ時期です(エアコンの運転時間が約 1 万時間経過後)。ダストボックスのお手入れをしてください。(→ P.40-42)
はやい点滅(約 2 秒に 1 回)	ダストボックスやエアフィルターが確実に取り付けられていません。ダストボックスとエアフィルターが確実に取り付けられているか確認してください。(→ P.40-43)

- おやすみタイマーで停止したときや、フィルターおそうじ間隔を「切」に設定しているときは、フィルターおそうじが自動で動きません。これらの場合は、ホコリの量にもよりますが 1 週間に 1 回程度はリモコンでフィルターおそうじを動作させることをおすすめします。
- エアフィルターの汚れ具合によっては、フィルターおそうじを 1 度動作させても、完全にホコリを取ることができない場合があります。このときは、再度リモコンでフィルターおそうじを動作させてください。
- リモコンで繰り返し操作すると、機器の故障を防ぐためにフィルターおそうじが動作しないことがあります。30 分程度待ってから操作してください。
- ホコリがタバコのヤニや油を多く含んでいる、ホコリが固まっているなど、ホコリの状態によっては、フィルターおそうじで取りきれない場合や、正常に動作しない場合があります。このときは、ダストボックスとエアフィルターのお手入れをしてください。(→ P.40-43)
- 微細なホコリや油汚れの多い環境でのご使用時には、内部にホコリがたまることがあります。ふだんのお手入れとは別に点検整備をおすすめします。(→ P.46)
- 室内ユニットから「カチッ」「カシャ」「ザラザラ」「ブーン」という音がすることがあります。これはフィルターおそうじが動作している音であり、異常ではありません。
- フィルターおそうじ動作中に停止させた場合は、エアフィルターが元の位置に戻ってから停止するため、すぐには止まりません。

エアコン内部のカビ対策をする

加熱除菌

暖房運転で室内ユニット内部の熱交換器(アルミフィン)を加熱・維持し、除菌します。

本機能は、においや汚れを除去するものではありません。また、動作環境によって効果が低下する場合があります。

 まず、知っておいてください

- 冷房・除湿運転停止後のご使用をおすすめします。
- 加熱除菌は送風運転と短い暖房運転を約 50 分間行うので、お部屋の温度・湿度が上昇します。運転が終わるまで、お部屋に人がいない状態でご使用することをおすすめします。
- 加熱除菌は、内部クリーンの効果を含みます。

設定のしかた



停止中に **加熱除菌** を押す

本体のお知らせランプ(黄)が点灯し、加熱除菌が始まります。

○ 運転 ○ タイマー ○ ハイパワー ● お知らせ ○ 無線LAN

リモコン表示部は変わりません。

▶ 加熱除菌を途中でやめるときは **停止** を押します。

詳しい機能の働き

- 加熱除菌運転は、約 50 分間運転した後に自動的に停止します。
- 加熱除菌運転が終わると、本体のお知らせランプ(黄)が消灯します。
- おまかせノクリア(毎日快適)で運転中は、加熱除菌運転を行うことができません。(本体へ送信されません。)
- 室内ユニットの熱交換器がホコリで汚れてくると、加熱除菌運転中、熱交換器に付着したにおいが発生することがあります。(点検整備 → P.46)

⚠ 注意



禁止

- 加熱除菌、内部クリーン運転中は、本体のお知らせランプ(黄)が消灯するまで、電源プラグを抜いたりブレーカーを切ったりしない。故障の原因になります。

内部クリーン

お買い上げ時の設定

切

冷房・除湿運転停止後に、自動で室内ユニット内部(熱交換器、送風ファン、送風路)を乾燥させ、カビや雑菌を発生しにくくします。

💡まず、知っておいてください

- 内部クリーンは送風運転と短い暖房運転を約 90 分間行うので、お部屋の温度・湿度が上昇します。
- 内部クリーンを「入」にすると、冷房・除湿運転後に、自動で内部クリーン運転が始まります。

設定のしかた

1 **メニュー** を押す

2 **内部クリーン** を選び **確定** を押す

3 **入** または **切** を選び **確定** を押す

4 **メニュー** を押して戻る

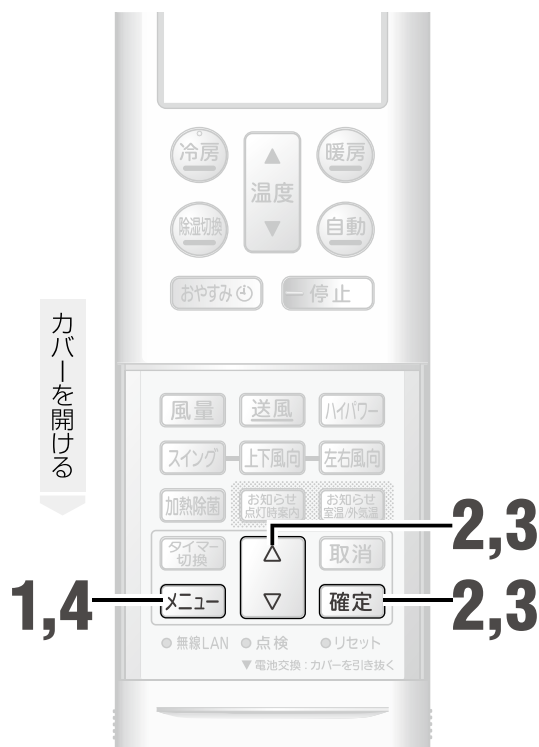

便利に使う

加熱除菌・内部クリーン

🔍 詳しい機能の働き

- 内部クリーン運転が開始されると、本体の運転ランプ(緑)が消灯し、お知らせランプ(黄)が点灯します。
- 動作中の内部クリーンを停止したいときは **停止** を押してください。
- 冷房・除湿運転を約 10 分以上行くと、室内ユニット内部が結露します。内部クリーン運転は、この結露を取るために行います。
- 内部クリーンは、約 90 分間運転した後に自動的に停止します。
- 内部クリーンには、ホコリやすでに発生したカビや雑菌を除去する働きはありません。
- おやすみタイマーで停止したときは内部クリーンが働きません。おやすみタイマーで毎回停止している場合は、定期的にリモコンで加熱除菌を働かせてください。
- 内部クリーン運転終了後、フィルターおそうじが動作することがあります。
- 室外ユニットの運転時間の合計が 10 分未満のときは内部クリーン運転が働きません。
- 室内ユニットの熱交換器(アルミフィン)がホコリで汚れてくると、内部クリーン運転中、熱交換器に付着したにおいが発生することがあります(「点検整備」→ P.46)。

⚠ 注意



禁止

- 上下風向板が開いているときに吹出口に指を入れない。

おまかせノクリア(毎日快適)を設定すると監視運転中に上下風向板が開きます。このとき、吹出口に指を入れないでください。けがや故障の原因になります。

📖 詳しい機能の働き

おまかせノクリア(毎日快適)ご利用時の注意

- おまかせノクリア(毎日快適)は、熱中症・低体温症を防止する機能ではありません。室内ユニットの据付位置や環境条件によっては温度を正確に検知できず、運転を開始しない場合があります。補助機能としてお使いください。
- 外出などで長時間で使用にならない場合は、おまかせノクリア(毎日快適)を「切」に設定することをおすすめします。(留守中におまかせノクリア(毎日快適)が動作するため。)

おまかせノクリア(毎日快適)の動作について

- お部屋の温度によって以下のように動作します。

お部屋の温度が 26℃以上になると、状況に適した運転を開始します。お部屋の温度が 18℃以下になると、暖房を開始します。

おすすめの設定温度(標準温度*)で運転を行います。

※ 標準温度(「自動運転について」→ P.13)

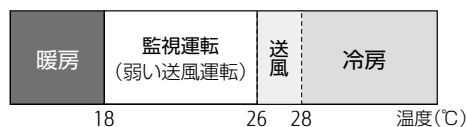

- お部屋の温度が運転する条件の範囲になっても、外気温によっては冷房・暖房運転を開始しないことがあります。
- おまかせノクリア(毎日快適)設定中は、人感センサーがお部屋に人がいないと検知した状態が約 10 分以上続くと、設定温度を自動で控えめにします。(お部屋に人が戻ってきたことを検知すると、自動で元の設定温度に戻ります。)
- おまかせノクリア(毎日快適)設定中の運転時間や監視運転の時間によって、自動でフィルターおそうじが働きます。(フィルターおそうじ間隔が「切」以外の場合。)
- 次のような場合は、おまかせノクリア(毎日快適)は動きません。
 - ・ 停電しているとき
 - ・ ブレーカーが切れているとき
 - ・ エアコンが故障しているとき

<おまかせノクリア(毎日快適)設定中の操作について>

- おまかせノクリア(毎日快適)設定中は **停止** を押しても運転を停止しません。停止したい場合は、おまかせノクリア(毎日快適)を「切」にしてください。
- おまかせノクリア(毎日快適)で運転中でも、お好みの運転を開始することができます。お好みの運転を停止すると、再度おまかせノクリア(毎日快適)が働きます。
- おまかせノクリア(毎日快適)で運転中は、風量、風向の変更はできません。
- おまかせノクリア(毎日快適)で運転中は、おすすめの設定温度(標準温度)に対し、2℃高め、2℃低めの範囲で温度を設定できます。
- ハイパワー運転、加熱除菌運転は設定できません。(エアコンに送信されません)

<おまかせノクリア(毎日快適)設定中の他機能の動作について>

- 入タイマーによる運転中は、おまかせノクリア(毎日快適)は動きません。
- おまかせノクリア(毎日快適)で運転中は、切タイマーの設定時刻になっても運転を停止しません。
- "不在 ECO" は動きません。
- リモコンの操作でフィルターおそうじを行うことができます。
- お知らせボイスを「切」に設定していても、音声案内を行います。
- 他の各機能はおすすめの設定となるため、リモコンの設定とは異なる動作をすることがあります。

不在時に運転を控えめにする・停止する

人感センサーでお部屋に人がいない状態を検知し、設定温度を自動で控えめに制御したり、休止・停止したりして、無駄な電気代を抑えた運転を行います。

 **まず、知っておいてください**

乳児やご病気の方がお部屋にいる場合は、「オートセーブ」でご使用いただくことをおすすめします（「オートオンオフ」「オートオフ」では、人の動きが少ないと人がいないと判断し、エアコンを休止・停止することがあるため）。

設定のしかた



1 **メニュー** を押す

2 **「不在ECO」** を選び **確定** を押す

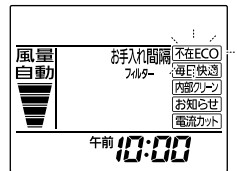

3 **お好みの設定を選び** **確定** を押す

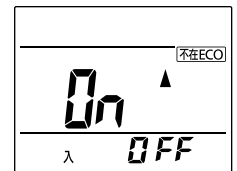

"不在ECO" の設定が変更されます。

オートオフ長め	3H OFF	人がいない状態が約3時間以上続くとエアコンの運転を自動で止めます。
オートオフ短め	1H OFF	人がいない状態が約1時間以上続くとエアコンの運転を自動で止めます。
オートオンオフ	On OFF	人がいない状態が約30分以上続くと、自動でエアコンを休止し、人が戻ってくると運転を再開します。
オートセーブ	AS	人がいない状態が約10分以上続くと設定温度を控えめにします。
切	切	"不在ECO" は動きません

- ▶ "不在ECO" の設定は、「切」に設定するまで有効です。
- ▶ "不在ECO" で休止・停止中は、本体のお知らせランプ(黄)が点灯します。

○ 運転 ○ タイマー ○ ハイパワー ● お知らせ ○ 無線LAN

- ▶ おやすみタイマー設定中は、"不在ECO" は動きません。

- ▶ "不在ECO" を設定すると、リモコン表示部に **不在ECO** が表示されます。

4 **メニュー** を押して戻る

詳しい機能の働き

人感センサーについて

- 人感センサーはお部屋に人がいるかいないかを検知します。
- 室内ユニットの前方にいる人の検知を行います。検知範囲を確認したい場合は、「リモコンで据付位置を設定する」(→ P.49)をご覧ください。
- 人感センサーは、人の発する赤外線が変化したことを検知しています。ご使用の状況によっては、正しく検知をしない場合があります。
人がいるのに「いない」と検知してしまう場合
 - ・ お部屋の温度が高く、人の体温との温度差が小さいとき。(夏場でお部屋の温度が 30℃以上あるときなど)
 - ・ 人がいても、長時間じっとして動きがないとき。
 - ・ ソファや家具の陰に人が隠れてしまっている、ガラス越しに人がいるときなど。
 - ・ 極端な厚着をしていたり、背を向けたりしているとき。人がいないのに「いる」と検知してしまう場合
 - ・ お部屋に犬や猫がいて、動き回っているとき。
 - ・ 風でカーテンや植物の葉が揺れているとき。
 - ・ 他の電気機器などが動いているとき。
 - ・ 運転開始からお部屋の温度が安定するまでの間などで、短時間に温度が大きく変化しているとき。

オートセーブの運転内容について

- お部屋に人がいないと検知した状態が約 10 分以上続くと、設定温度を自動で控えめにします。(お部屋に人が戻ってきたことを人感センサーが検知すると、自動で元の設定温度に戻ります。)

運転モード	運転内容(人がいない状態が続いたら)
冷房運転	設定温度を最大約 2℃ 上げます。
暖房運転	設定温度を最大約 4℃ 下げます。
除湿運転	除湿能力を抑えた運転にします。
自動運転	自動で選択された運転(冷房・暖房・除湿)モードに対する "不在 ECO" が動作します。
送風運転	設定風量を 1 段下げます。

< "不在 ECO" (オートセーブ) ON/OFF 時の 1 時間における消費電力量について >

《比較条件》 AS-D40K-W において、当社環境試験室 14 畳

- ・ 暖房運転安定時、外気 7℃、設定温度 20℃、風量強風、
"不在 ECO" オートセーブ ON 時 111Wh、"不在 ECO" オートセーブ OFF 時 208Wh。
- ・ 冷房運転安定時、外気 35℃、設定温度 28℃、風量強風、
"不在 ECO" オートセーブ ON 時 145Wh、"不在 ECO" オートセーブ OFF 時 200Wh。

オートオンオフの運転内容について

- お部屋に人がいないと検知した状態が約 10 分以上続くと、設定温度を自動で控えめにします。
- さらに人がいないと判断した状態が約 30 分以上続くと、エアコン本体から『ピー、ピー、ピー まもなく運転を停止します。』とお知らせし、約 1 分後に自動で運転を休止します。(休止中は、本体のお知らせランプ(黄)が点灯します。)
- 休止中に人が戻ったことを検知すると、自動で元の運転に戻ります。
- 自動で運転を休止するまでに人がいると検知した場合、元の運転に戻り、再度お部屋の状態を判断します。
- 休止中は、上下風向板が開いたままとなります。

オートオフ長め(約 3 時間) / オートオフ短め(約 1 時間)の運転内容について

- お部屋に人がいないと検知した状態が約 10 分以上続くと、設定温度を自動で控えめにします。
- さらに人がいないと判断した状態が約 3 時間以上(または約 1 時間以上)続くと、エアコン本体から『ピー、ピー、ピー まもなく運転を停止します。』とお知らせし、約 1 分後に自動で運転を停止します。(エアコン停止中は、本体の運転ランプ(緑)が消灯し、お知らせランプ(黄)が点灯します。)
- 自動で運転が停止するまでに人がいると検知した場合、元の運転に戻り、再度お部屋の状態を判断します。
- エアコン停止後は、お部屋に人が戻ってきてもエアコンは自動で復帰しませんので、リモコンで運転を開始してください。
- 切タイマー (→ P.19) との併用時は、時間の早い方が優先されます。

ブレーカー落ちを防ぐ

使用電流の上限を抑えることができます。

他の電気機器をよく使う時間帯など、ブレーカー落ちが心配なときなどに役立ちます。

設定のしかた



1 **メニュー** を押す

2 **上** / **下** で
「電流カット」
を選び **確定** を押す

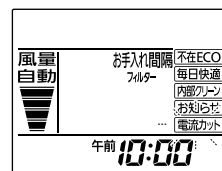

3 **上** / **下** で
「入」または「切」
を選び **確定** を押す

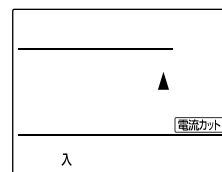

▶ 電流カットを設定すると、リモコン表示部に「電流カット」が表示されます。

4 **メニュー** を押して戻る

詳しい機能の働き

- 電流カットを設定すると、冷房・暖房運転時に使用電流の上限をおよそ 1/2 下げた運転をします。(ただし、自動霜取り運転時 (→ P.13)、外気温が高いとき(約 40℃以上)、または室外ユニットが運転開始後約 80 秒間は、エアコン保護のため使用電流が高くなります。)
- 電流カットを設定すると、暖まり(冷え)が遅くなる場合や設定温度に到達しない場合があります。このときは、電流カットを解除してください。
- 電流カットを設定すると、次回運転時も同じ設定で運転をします。
- リモコンの乾電池を交換した場合、リセットボタンを押した場合、電流カットは解除されます。
- 加熱除菌運転中は、電流カットは動きません。

無駄な運転を抑える

設定温度に到達すると自動でファンを停止させ、無駄な運転を抑えます。

設定のしかた



1 停止中に **メニュー** を押す

2 **△** **▽** で
「風量自動」風量表示
 を点滅させ **確定**
 を押す

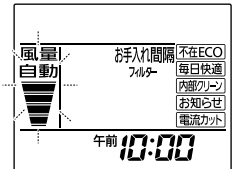

3 **△** **▽** で
「入」または**「切」**
 を選び **確定** を押す

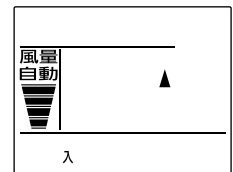

4 **メニュー** を押して戻る

便利に使う

電流カット・省エネファン

詳しい機能の働き

省エネファンについて

- 省エネファンは、冷房運転、除湿運転、自動運転で冷房および除湿が選択された場合のみ動作します。
- 除湿運転時は、お部屋の湿気戻りを抑えるため、省エネファンが常に働きます。



湿度が下がらないのは「湿気戻り」のせい？

冷房や除湿運転時、設定温度に到達すると自動的に送風に切り換わることがあります。この状態だとエアコン内部の水分が室内に排出されるため、湿度が上がってしまう場合があります。省エネファンには、このようなときにファンを一時的に止めて、湿気に戻るのを抑える効果があります。

その他の機能

室外音ひかえめ

お買い上げ時の設定

Sd (標準)

暖房時に運転能力を抑えることで、室外ユニットの音を控えめにします。

設定のしかた



停止中に **温度** を約5秒間長押しして、「Lo」(ひかえめ)を選ぶ

長押しすることにより切り換わります。

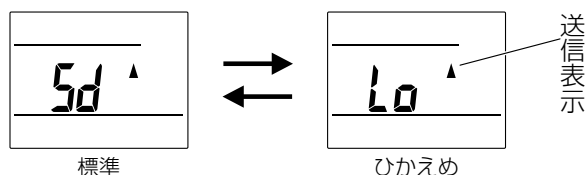

- 室外音ひかえめ機能を「Lo」(ひかえめ)に設定したときは、最大能力を抑えるため、お部屋が暖まるまで時間がかかる場合があります。
- お部屋の温度が設定温度に近いときなどは、室外音ひかえめ機能を「Lo」(ひかえめ)に設定しても、運転音が下がらない場合があります。

時刻設定

リモコンの現在時刻を設定できます。

設定のしかた

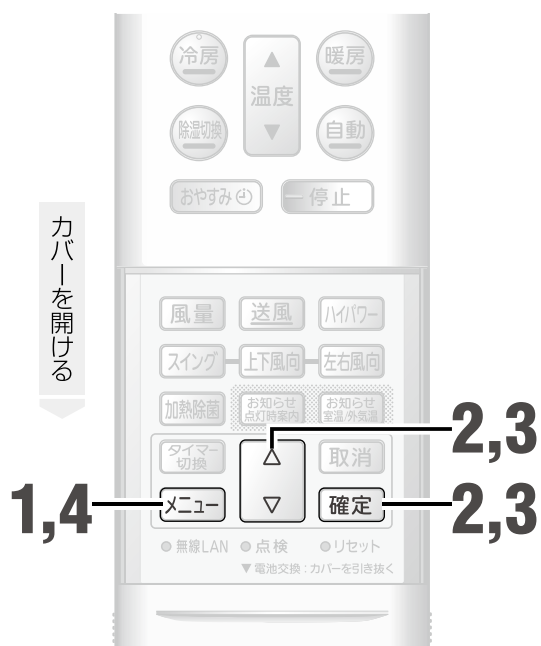

1 **メニュー** を押す

2 **△** **▽** で
現在時刻を点滅
させ **確定** を押す

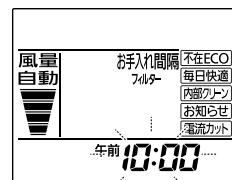

3 **△** **▽** で
時刻を合わせ
確定 を押す

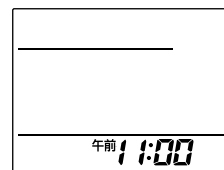

4 **メニュー** を押して戻る

当社エアコンを2台同じ部屋に据え付けたときなど、リモコンで信号設定を切り換えて、混信を防ぐことができます。

設定のしかた



1 停止中に **メニュー** を押す

2 **▽** を複数回押して画面中央に「**Ab**」(信号切換)を表示させる

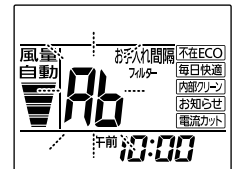

3 **確定** を押す

4 **△** **▽** で「**A**」または「**b**」を選ぶ

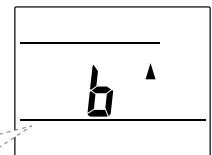

押すごとに切り換わります。

A (信号A) ⇄ **b** (信号B)

5 リモコンを受信部に近づけて **確定** を押す

- 設定と同時に本体の受信音を確認してください。
- もう一方の室内ユニットが受信しないように注意してください。

6 **メニュー** を押して戻る

- 「B」に設定すると、リモコン表示部に **B** が表示されます。「A」に設定されている場合の表示はありません。
- リモコンの乾電池を交換したり、リセットボタンを押したりすると、リモコンの信号設定は「A」になります。

スマートフォンから操作する

モバイルアプリ「どこでもエアコン」を使って、スマートフォンからエアコンを操作したり運転状況を確認したりできます。また、対応のスマートスピーカーを使って音声で操作したり、HEMS 機器を接続して各種操作をすることができます*。

*詳しくは当社ホームページをご覧ください。 www.fujitsu-general.com/jp/as/



こんなことができます！

▶ 遠隔操作

外出先からエアコンを操作できます。



▶ スマホへお知らせ

エアコンが操作されたことや、自動で停止したことをお知らせします。

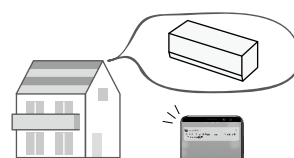

ご利用に必要なもの

- インターネット回線と通信機器
常時接続のブロードバンド回線とインターネット接続用のモデムやONU など
- 無線ルーター
通信規格 IEEE802.11b/g/n に対応した商品
- スマートフォン
無線ルーターと無線 LAN 接続が可能なもの
- HEMS 機器 (HEMS 接続をする場合)
ECHONET Lite 対応 HEMS コントローラーまたはそれに準じたサービス (ECHONET Lite 規格書 Version 1.10 対応)

※接続確認済みの無線ルーター、HEMS 機器、対応するスマートフォン OS の種類とバージョンについては、当社ホームページでご確認できます。
www.fujitsu-general.com/jp/as/

設定の流れ

- 1 「どこでもエアコン」アプリのインストールとユーザー登録
- 2 エアコンと無線ルーターの無線 LAN 接続
- 3 「どこでもエアコン」アプリへのエアコン登録

1 「どこでもエアコン」アプリのインストールとユーザー登録

1 ご利用になるスマートフォンに「どこでもエアコン」アプリをダウンロードする

ご利用のスマートフォンに応じて、「App Store」または「Google Play」を開き、富士通ゼネラルモバイルアプリ「どこでもエアコン」をダウンロードしてください。下記の QR コードからもダウンロードできます。

iOS をお使いの方



Android をお使いの方



※「どこでもエアコン」アプリは無料でご利用いただけますが、ダウンロードやご使用の際には別途通信料が発生します。

2 「どこでもエアコン」アプリを起動する

3 利用規約に同意する

利用規約文書の内容を確認して、問題がなければ「同意する」をタップします。

同意する

同意しない

4 「新規登録」をタップする

パスワードを忘れた方

新規登録

5 メールアドレスを登録する

メールアドレスを入力して「登録」をタップすると、登録したメールアドレスに登録確認のメールとアクティベートコード（英数字4桁）が送信されます。

※ アクティベートコードは 12 時間有効です。

メールアドレス

送信

6 アクティベートコードを入力する
 メールに記載されたアクティベートコードを入力し、「認証」をタップします。



8 ニックネームを登録する
 ニックネームを入力した後、「登録」をタップします。
 ※ ニックネームは他のエアコンユーザーがわかりやすいものにしてください。



7 パスワードを登録する
 パスワードを確認用も含めて2回入力した後、「登録」をタップします。
 ※ 半角英数字 8 ~ 20 文字で入力してください。



9 郵便番号を登録する
 お住まいの（お使いになるエアコンが設置されている）地域の郵便番号を半角数字、ハイフンなしで入力し、「登録」をタップします。

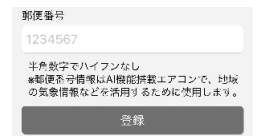

登録完了画面が表示されたら「閉じる」をタップして、ユーザー登録は完了です。

2 エアコンと無線ルーターの無線 LAN 接続

※自動接続機能(WPS、AOSS など)がない無線ルーターをお使いになる場合は **P.38** をご覧ください。

1 リモコンでエアコンの遠隔操作設定をONにする

- ①カバーを開けて無線 LAN ボタンを押す ② Δ / ∇ で「0n」を選ぶ ③ **確定** を押す

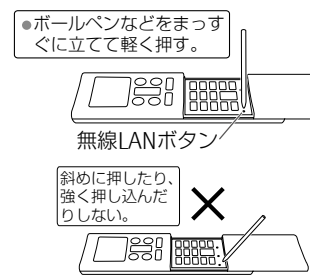
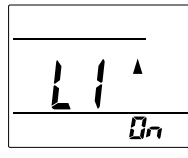
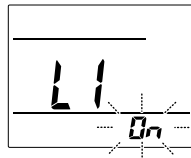
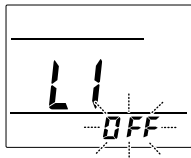

※無線 LAN ボタンを押すごとに、下記のように設定項目が変わります。

2 リモコンでエアコンをボタン接続モードにする

- ①無線 LAN ボタンを 2 回押す ② Δ / ∇ で「01」を選ぶ
 ※初期値は「01」になっています。 ③ **確定** を押す

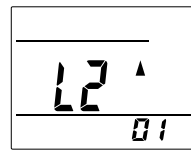
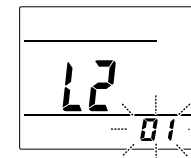
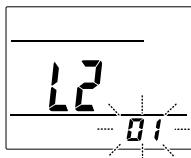

01：ボタン接続モード
 02：マニュアル接続モード (→P.38)

エアコンの無線LANランプが点滅します。
 ※ランプは約2分で消灯します。

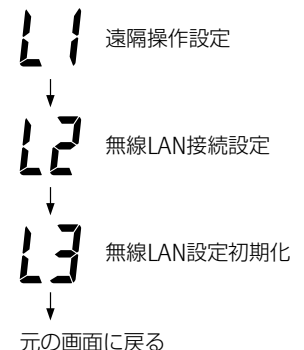

3 2分以内に、ご利用の無線ルーターの自動接続ボタン（WPS、AOSSなど）を押す

エアコンの無線LANランプが点灯に変わったら、無線ルーターとの接続は完了です。
 接続できない場合は、もう一度手順1から操作してください。

※ 無線ルーターの機種によっては、自動接続機能の設定方法が異なる場合があります。
 無線ルーターの操作方法について、詳しくは無線ルーターに付属の取扱説明書をご覧ください。

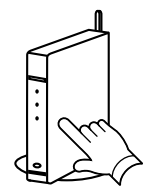

4 本体の無線LANランプが点灯していることを確認し、リモコンで一度操作する

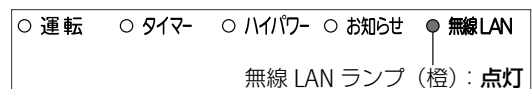

以上で、エアコン側の準備は完了です。

■ エアコンをスマートフォンなどから操作できない設定にする場合

手順1「リモコンでエアコンの遠隔操作をONにする」の②で「OFF」を選び、③（**確定**）を押す）に進んでください。
 エアコン本体表示部の無線LANランプが消灯し、エアコンと無線ルーターの接続が切断されます。

→ 次のページへ続く

便利に使う

無線LAN設定

スマートフォンから操作する(つづき)

③ 「どこでもエアコン」アプリへのエアコン登録

1 スマートフォンの設定で「Wi-Fi」をオンにし、エアコンと接続した無線ルーターをタップする

2 「どこでもエアコン」アプリを開きログインする

3 「未登録」と表示されているエアコンをタップする

未登録の状態ではエアコンの形名が表示されています。登録したいエアコンと一致しているか確認してください。



4 エアコンを登録する

「未登録」の表示のエアコンをタップすると、エアコン登録画面が開きます。エアコンの名称、表示アイコンを設定できます。設定したい情報を入力した後、「登録」ボタンを押してください。登録が完了してエアコン一覧画面に戻ります。

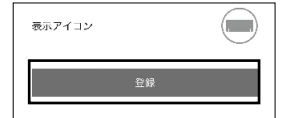

※ エアコンの登録は各エアコン1回のみとなります。最初に登録を行ったユーザーがそのエアコンの管理者として、エアコンの名称を変更したり、操作可能なユーザーを追加したりできます。詳しくは、「どこでもエアコン」アプリの取扱説明書をご確認ください。

以上で、初期設定は完了です。

以降は、「どこでもエアコン」アプリにログインし、エアコン一覧画面から登録したエアコンを選択することで操作画面が表示されるようになります。操作方法について詳しくは、「どこでもエアコン」アプリの「メニュー」→「マニュアル」をご覧ください。

■自動接続機能(WPS、AOSS など)がない無線ルーターに接続する場合

② 「エアコンと無線ルーターの無線 LAN 接続」(→ P.37) を下記の手順で行ってください。

※事前に、ご利用の無線ルーターのSSIDと暗号化キーをご確認ください。

※事前に、「どこでもエアコン」アプリにログインしていることをご確認ください。

1 リモコンでエアコンの遠隔操作を有効にする

- ①カバーを開けて無線LANボタンを押す
- ② で「0n」を選び、**確定**を押す

2 リモコンでエアコンをマニュアル接続モードにする

- ①無線LANボタンを2回押す
- ② で「02」を選び、**確定**を押す
エアコンの無線LANランプが点滅します。
※ランプは約5分で消灯します。ランプが点滅している間に、手順5までの内容を行ってください。

3 スマートフォンの設定で「Wi-Fi」をオンにし、名前の頭文字が「OP-J03」で始まるネットワークをタップして接続する

SSID: OP-J03C (または J03B) - (以下 12 桁の英数字)
PIN: 31908102
スマートフォンと、エアコンが通信接続されます。

4 「どこでもエアコン」アプリを開く

5 「メニュー」→「ルーター接続」の順にタップし、無線ルーターのSSIDと暗号化キーを入力する

エアコンの無線LANランプが点灯に変わったなら、無線ルーターとの接続は完了です。
接続できない場合は、もう一度手順1から操作してください。

6 スマートフォンの設定の「Wi-Fi」から、エアコンと接続した無線ルーターをタップする

7 本体の無線LANランプが点灯していることを確認し、リモコンで一度操作する

以上で、エアコン側の準備は完了です。

上記③「どこでもエアコン」アプリへのエアコン登録へ進んでください。

■無線LAN設定を初期化する場合

本製品を廃棄したり第三者に譲渡したりする場合は、セキュリティ確保のために本製品を初期化してください。

- ①カバーを開けて無線LANボタンを3回押す
- ② **確定** を約5秒間長押しする

※初期化後も継続してご利用になる場合は、再度無線ルーターとの接続を行ってください。

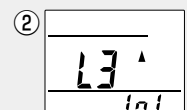
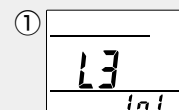

無線 LAN 使用上のご注意

無線 LAN をご利用の場合は、電波や個人情報などに関して守らなければならない注意事項があります。次の内容、およびご使用の無線 LAN 機器の取扱説明書を必ずご覧のうえ、正しくお使いください。
お客様、または第三者使用による誤った使用、使用中に生じた故障、その他の不具合、本製品の使用によって受けられた損害については、法令上賠償責任が認められる場合を除き、当社は一切の責任を負いません。

<電波に関する使用上のご注意>

- 本製品は、電波法に基づく小電力データ通信システムの無線局の無線設備として工事設計認証を取得しています。従って、本製品を使用するときに無線局の免許は必要ありません。また、本製品は日本国内でのみ使用できます。
- 本製品は、工事設計認証を取得していますので、以下の事項をおこなうと法律で罰せられることがあります。
 - ・ 本製品を分解/改造すること
 - ・ 本製品に貼ってある証明ラベルをはがすこと
- 本製品は、次の場所で使用しないでください。通信が不安定になったり、通信できなくなったりする場合があります。
 - ・ 本製品と同じ周波数帯(2.4GHz)を利用する無線通信機器である Bluetooth®、その他特定小電力無線機器の近く
 - ・ 電子レンジなどの機器の磁場、静電気、電波障害が発生するところ(環境により電波が届かない場合があります。)

本製品の使用周波数帯では、電子レンジなどの産業・科学・医療機器のほか、工場の製造ラインなどで使用されている移動体識別用の構内無線局(免許を要する無線局)および特定小電力無線局(免許を要しない無線局)、ならびにアマチュア無線局(免許を要する無線局)が運用されています。

- 本製品を使用する前に、近くで移動体識別用の構内無線局および特定小電力無線局ならびにアマチュア無線局が運用されていないことを確認してください。
- 万一、本製品から移動体識別用の構内無線局に対して有害な電波干渉の事例が発生した場合には、すみやかに電波の使用を停止したうへ、当社コールセンターにご連絡いただき、混信回避のための処置など(例えば、パーティションの設置など)についてご相談ください。
- その他、本製品から移動体識別用の特定小電力無線局あるいはアマチュア無線局に対して有害な電波干渉の事例が発生した場合など何かお困りのことが起きたときは、当社コールセンターへご相談ください。

- 本製品の無線 LAN 機能は、以下の仕様に対応しています。
 - ・ IEEE 802.11b ・ IEEE 802.11g ・ IEEE 802.11n
 - ・ セキュリティ…「WEP」には対応していません。
- 本製品に貼られているラベルの見かたは次のとおりです。

項目	表示	意味
①使用周波数帯域	2.4	2.4GHz
②変調方式	DS/OF	DS-SS 方式 / OFDM 方式
③想定干渉距離	4	40m 以下
④周波数変更の可否	■ ■ ■ ■	全帯域を使用し、かつ移動体識別装置の帯域を回避可能

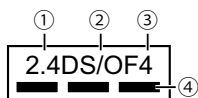

<個人情報(セキュリティー関連)に関する使用上の注意事項について>

- 無線 LAN 機器をご利用の場合は、暗号設定有無にかかわらず電波を使用している関係上、傍受される可能性があります。
- 無線 LAN は、電波を利用して本製品と無線ルーター間で情報のやり取りをおこなうため、電波が届く範囲であれば自由に LAN 接続が可能であるという利点があります。その反面、電波はある範囲内であれば障害物(壁など)を越えてすべての場所に届くため、通信内容を盗み見られる/不正に侵入されるなどの可能性があります。
- 無線接続設定時に利用権限がない機器およびネットワークとの接続をしないでください。

- 第三者に本製品を譲渡したり廃棄したりするなど、お客様以外の方へ渡す場合は、本製品の設定を初期化してください。

<その他>

- 本製品は電気通信事業者(移動通信会社、固定通信会社、インターネットプロバイダー等)の通信回線(公衆無線 LAN を含む)に直接接続することができません。本製品をインターネットに接続する場合は、必ずルーター等を経由し接続してください。
- すべての無線ルーターおよび住宅環境でワイヤレス接続、性能を保証するものではありません。次のような場合は、電波が届かなくなったり、電波が途切れたりすることがあります。
 - ・ コンクリート、鉄筋、金属が使われている建造物での利用
 - ・ 障害物の近くへの設置
 - ・ 同じ周波数を利用する無線通信機器との干渉
 - ・ 電子レンジなどの機器の磁場、静電気、電波障害が発生するところ
- 無線ルーターの取扱説明書をご覧ください、設置・設定を行ってください。
- 本製品の無線 LAN は 1~13 チャンネルに対応しています。これ以外のチャンネルに設定されている無線ルーターとは通信できません。

操作上のご注意

- 直接見えない場所からエアコンを操作することができるようになるため、お部屋にいる方が意図しない運転状況になる場合があります。操作の前にお部屋の状況をよく確認しておいてください。
- エアコンの電源プラグが確実にさしこまれていること、またプラグにホコリがたまっていないことを定期的に確認してください。接触不良や絶縁不良によるプラグからの発熱や発火、火災の原因になります。
- エアコンに異常がないこと、風の変化があってもお部屋に悪影響がないことを十分把握しておいてください。風により物が落下し、火災やケガ、家財汚損の原因になります。
- エアコン周辺に人がいることがわかっているときは、事前に別の場所から運転や停止することを知らせておいてください。台などに乗っていた場合、突然の運転や停止に驚いて落下・転倒の原因になります。また、急激な外気温・室温の変化などにより、体調をくずす原因になります。お子様(乳幼児)や身体の不自由な方、高齢者などご自身で温度調節ができない方が在室している場合は、ご利用にならないでください。
- タイマー予約など、操作前に設定状況を十分把握しておいてください。思わぬ運転や停止により、体調をくずしたり、動植物に悪影響を及ぼしたりする原因になります。
- 別の場所からのご利用時は、こまめに設定内容や運転状況を確認しておいてください。急激な外気温・室温の変化などにより、体調をくずしたり、動植物に悪影響を及ぼしたりする原因になります。
- アプリなど公衆回線(インターネットなど)を経由してエアコンを操作した場合、公衆回線との接続が切れた状態が 24 時間続くと、安全のためにエアコンは運転を停止します。
- リモコンやアプリなど複数の操作機器で操作する場合、各機器からの操作が重ならないように、操作を一定時間制限する場合があります。そのため、リモコンでの操作中と操作後約 10 秒間は、他の機器からの操作はできません。
- リモコン以外の操作機器からエアコンを操作すると、お知らせランプが点灯し、外部から操作があったことを表示します。
- 本製品と無線ルーターの間の電波状況が悪い場合は、無線ルーターの本体やアンテナの向きを調整することで電波状況が改善されることがあります。また、無線ルーターを本製品に近づけたり、無線 LAN 中継器を利用したりすることで改善される場合もあります。
- お手入れ時に電源プラグを抜いたり、停電したりするなどしてエアコンの電源が切れた場合は、アプリ「どこでもエアコン」の運転に関する設定(運転モード、温度、風量、タイマー)が初期化されます。エアコンの電源を入れ直してから再度設定してください。

お手入れする

こまめなお手入れがエアコンを長持ちさせます。

● 当社ホームページでは、お手入れ方法を動画でご確認いただけます。



当社ホームページ
⇒ サポート&ダウンロード

www.fujitsu-general.com/jp/support/how-to/as/

⚠ 注意



プラグを
抜く

- お手入れをするときは必ず運転を停止し、電源プラグを抜く。
内部でファンが高速回転しているため、けがの原因になることがあります。



禁止

- エアコンの操作やお手入れのときは不安定な台に乗らない。
転倒などによるけがの原因になることがあります。



必ず実行

- お手入れのときなど、ダストボックス・エアフィルターの取り付けは確実に行う。
取り付けに不備があると、ダストボックスなどの落下によるけがの原因になることがあります。



接触禁止

- ダストボックス・エアフィルターを取り外したときに内部の熱交換器（アルミフィン）に触らない。
手を切る原因になることがあります。

お願い

- ▶ ホコリが落下することがあるので、下に新聞紙などを敷いてからお手入れしてください。
- ▶ 部品に無理な力を加えて外したり、開いたりしないでください。
- ▶ 40℃以上の温水は使わないでください。
- ▶ 台所用合成洗剤（中性）以外は使わないでください。
- ▶ タワシなど固いものでこすらないでください。
- ▶ ドライヤーなどの熱風で乾かさないうでください。
- ▶ 水かぬるま湯で洗った後は完全に乾かしてください。

お手入れする場所と時期の目安

ダストボックス	<p>お知らせランプがおそい点滅をしているとき</p> <ul style="list-style-type: none"> ● お知らせランプ（黄）がおそい点滅（約10秒間に1回）をしているときは、必ずお手入れをしてください。ランプは、お手入れ終了後に本体ボタンを約1秒間押しと消灯します。 <ul style="list-style-type: none"> ● 環境条件やご使用状況により、たまるホコリの量は異なります。おそい点滅をしていなくても、1年に1回を目安にお手入れをしていただくことをおすすめします。 	下記参照
エアフィルター	<p>通常、お手入れの必要はありません</p> <ul style="list-style-type: none"> ● ホコリや油汚れなどが気になるときは、お手入れをしてください。 	→P.43
本体・上下風向板	<p>汚れが気になるとき</p> <ul style="list-style-type: none"> ● 汚れが気になるときは、お手入れをしてください。 	→P.43

ダストボックスをお手入れする

ダストボックスを取り外す

- お手入れをするときは、必ず1～4の順番で取りはずしてください。

1 電源プラグを抜く

エアコンの運転を停止し、電源プラグを抜く。

お願い

- ▶ フィルターおそうじ動作中（お知らせランプ（黄）点灯中）は、電源プラグを抜かないでください。
 - ▶ フィルターおそうじ動作中に電源プラグを抜いてしまったときは、ダストボックス・エアフィルターが引き出しにくくなる場合があります。このときは、次の手順を行ってから、再度ダストボックス・エアフィルターを引き出してください。
- ① 電源プラグを差し込みます。（エアフィルターが動きます。）
 - ② 2分程度待ち、エアフィルターが止まっているのを確認してから電源プラグを抜きます。

2 吸込グリルを開ける

吸込グリルの下部両端に手を掛けて手前に引き、引っかかるまでゆっくり開く。(手を離しても、吸込グリルが開いたままになります。)

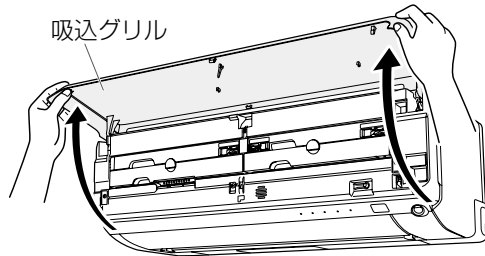

3 ロックを解除する

ストッパー (3カ所) をスライドさせて、ロックを解除する。

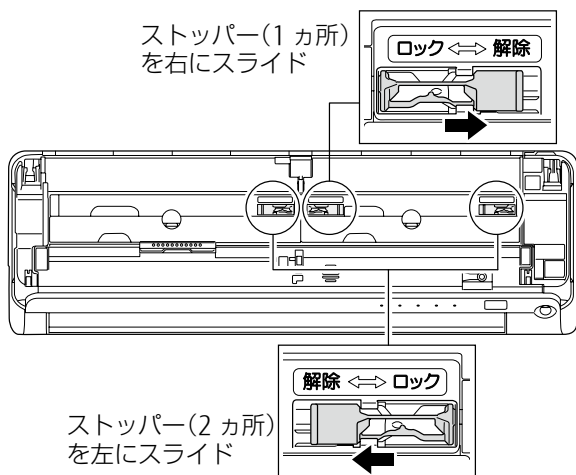

4 ダストボックスを取りはずす

- ① ダストボックスの取っ手を持つ。
- ② 右側を手前に引いて外す。
- ③ ダストボックスを右方向に引き抜く。

● 左側からは外れません

お願い

- ▶ 無理な力を加えて取り外さないでください。破損や故障の原因になります。

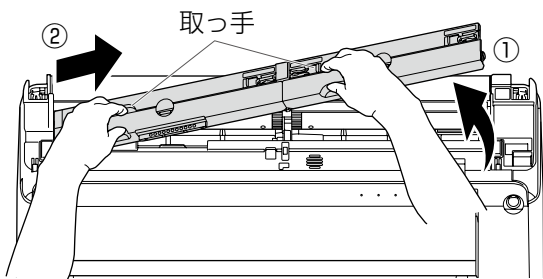

ダストボックスを清掃する

1 カバーを開ける

ダストボックスのツメを外し、カバーを開ける。

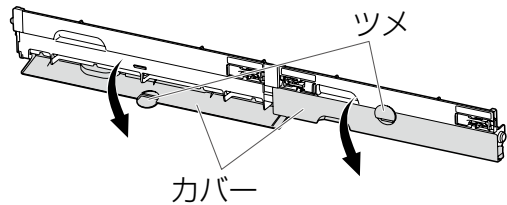

2 清掃する

- ① ダストボックス内にたまったホコリを掃除機で吸い取る。
- ② ブラシについたホコリは歯ブラシなどでこすって取り除く。

お願い

- ▶ 歯ブラシなどでお手入れするときは、強い力でこすらないでください。

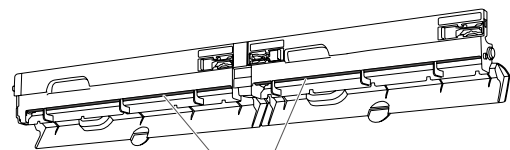

ブラシA (黒色)
※裏側にブラシB (灰色)があります。

ダストボックスの汚れが著しいときは

- ① ダストボックスのカバーを開ける。
- ② 水洗いし、流水ですすぐ。
- ③ 汚れが取れない場合は、台所用合成洗剤 (中性) を溶かしたぬるま湯で洗う。
- ④ ブラシについたホコリは歯ブラシなどでこすって取り除く。
- ⑤ 水を切り、乾いた柔らかい布で水分を拭き取る。
- ⑥ 日陰で十分に乾かす

⚠ 注意



禁止

ダストボックスを勢いよく振らない。
破損やけがの原因

お願い

- ▶ ダストボックスはよく乾かしてください。特にブラシは乾きにくいので、完全に乾いていることを確認してください。濡れたままエアコンに取り付けると故障の原因になります。

お手入れする (室内ユニット)

お手入れする

→ 次のページへ続く

お手入れする(つづき)

ダストボックスを取り付ける

1 ダストボックスを取り付ける

- ① ダストボックスの取っ手を持ち、左側の突起を本体の穴に差し込む。
- ② 右側を押してはめ込む。

お願い

- ▶ 無理な力を加えて取り付けないでください。破損や故障の原因になります。

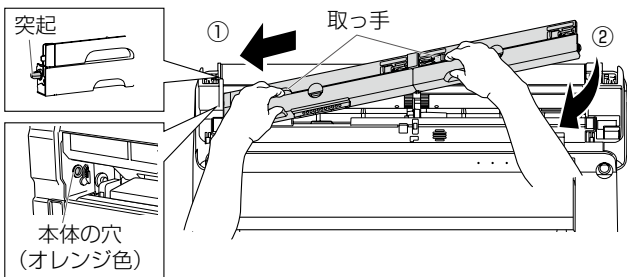

2 ロックする

ストッパー (3カ所) をスライドさせて、ロックする。

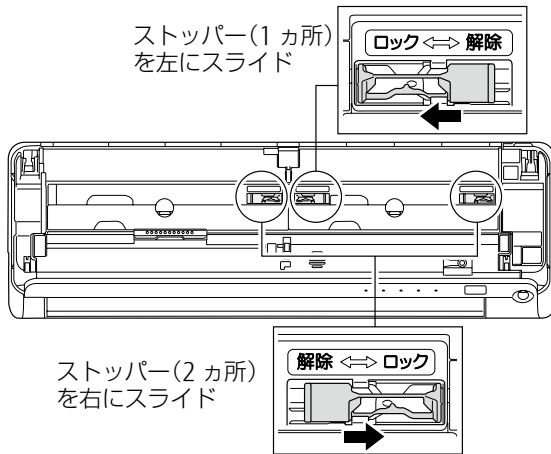

3 電源を入れる

- ① 電源プラグを差し込む。
- ② 本体ボタンを約1秒間押す。

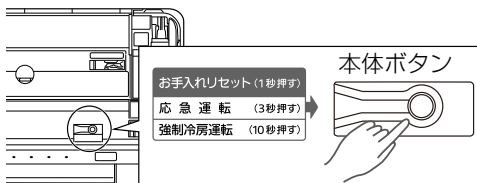

- 「ピッ」と音がしたら指をはなしてください。
- 点滅しているランプが消灯し、お手入れ時期の目安となる積算運転時間がリセットされます。

お願い

- ▶ ダストボックスを取り付ける前に、電源プラグを差し込まないでください。フィルターおそうじの動作不良の原因になります。
- ▶ 本体ボタンをそのまま押し続けると、応急運転・強制冷房運転になるのでご注意ください。

4 吸込グリルを閉める

- ① 吸込グリルの下部両端を持って閉める。

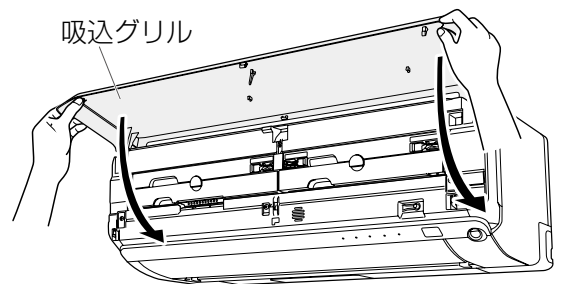

- ② 吸込グリル下部の両端と中央 (3カ所) を押す。

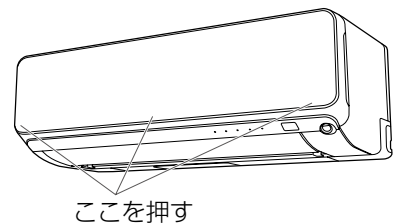

お願い

- ▶ 吸込グリルを開けたまま運転しないでください。故障の原因になります。
- ▶ 吸込グリルを確実に閉めてください。フィルターおそうじの動作不良の原因となります。

エアフィルターの汚れが気になるとき

エアフィルターは通常、清掃の必要はありませんが、油汚れなどが気になるときは次の手順で清掃してください。

お願い

- ▶ エアフィルターは、強い力で引っ張ったり、折り曲げたりしないでください。特に枠部に注意してください。

1 ダストボックスを取りはずす → P.40

2 エアフィルターを取りはずす エアフィルターを矢印の方向に引き抜く。

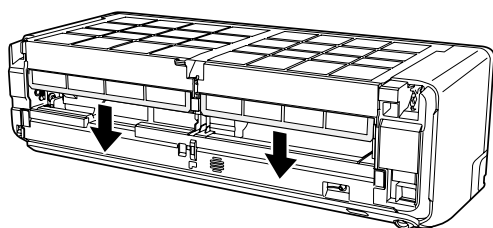

3 清掃する

- ① エアフィルターのホコリを掃除機で吸い取るか水洗いする。
 - 汚れが取れない場合は、台所用合成洗剤(中性)入れたぬるま湯で洗ってください。
- ② 水洗いした後は流水ですすぐ。

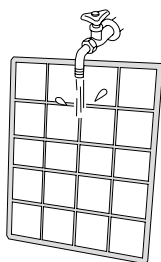

③ 乾いた柔らかい布で水分を拭き取る。

- 水切りのためにエアフィルターを振らないでください。破損する原因になります。

④ 日陰で十分に乾かす。

- エアフィルターは完全に乾かしてください。濡れたままエアコンに取り付けると、故障の原因になります。

4 エアフィルターを取り付ける

エアフィルターの「オモテ」面を表側にして、矢印の方向に突き当たるまで差し込む。

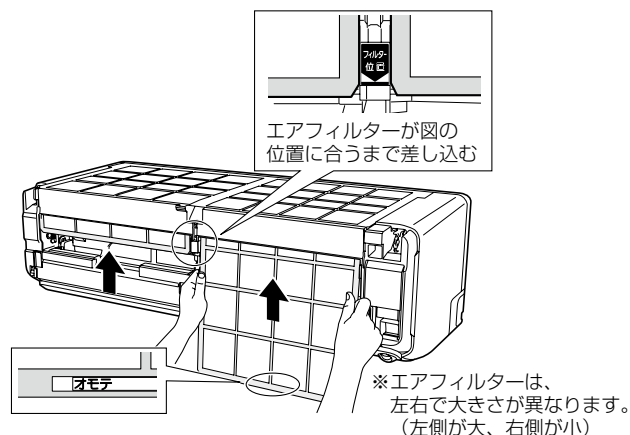

5 ダストボックスを取り付ける → P.42

本体・上下風向板の汚れが気になるとき

1 電源プラグを抜く

エアコンの運転を停止し、電源プラグを抜く。

2 本体や上下風向板を拭く

- ① 水かぬるま湯を含ませた柔らかい布で、本体や上下風向板を拭く。
- ② 乾いた柔らかい布で、水分を拭き取る。

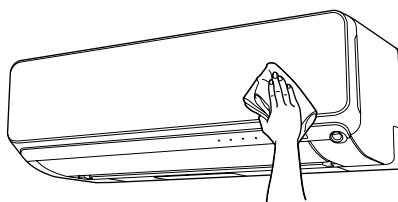

お願い

- ▶ 40℃以上の温水を使わないでください。
- ▶ アルコールやベンジン、シンナー、みがき粉などを使用しないでください。製品を傷める原因になります。

お手入れする(室内ユニット)

お手入れする

→ 次のページへ続く

お手入れする(つづき)

上下風向板の開けかた、閉じかた

1 開けかた

- ① 運転を停止し、電源プラグを抜く。
- ② 上下風向板の両端を持って手でゆっくり開ける。

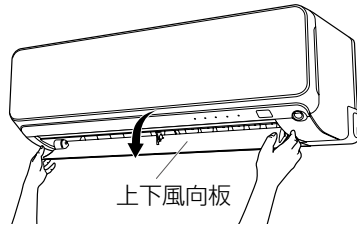

お願い

- ▶ 無理に強い力を加えないでください。上下風向板が破損したり内部の部品が故障したりするおそれがあります。

2 閉じかた

お手入れ終了後、電源プラグを差し込むと、上下風向板は自動で閉まります。

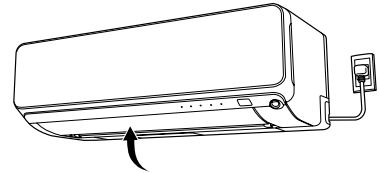

お願い

- ▶ 上下風向板が動いているときは触らないでください。

吸込グリルのはずしかた・取り付けかた

⚠ 注意



必ず実行

- 作業中に吸込グリルを落下させないように注意する。
けがをする原因
- 吸込グリルを確実に取り付ける。
使用中に落下して、けがや破損の原因

1 吸込グリルを取りはずす

- ① 吸込グリルの両端に手を掛けて手前に引き、引っかかるまでゆっくり開ける。(手を離しても、吸込グリルが開いたままになります。)
- ② 吸込グリルを水平にしたまま、左右の取付軸を手前の方向に引いてはずす。

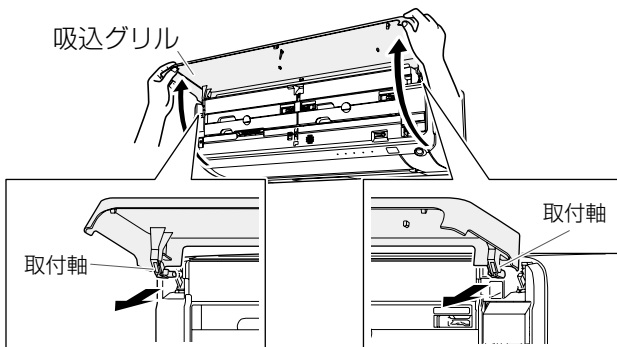

2 吸込グリルを取り付ける

- ① 吸込グリルを水平にして、左右の取付軸を本体上部の軸受に「カチッ」と音がするまではめ込む。

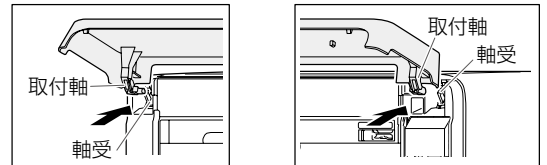

- ② 吸込グリルの下部両端を持って閉める。

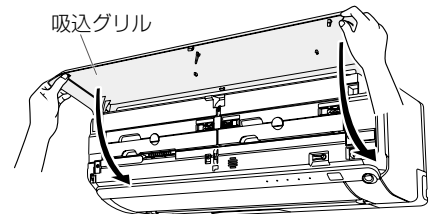

- ③ 吸込グリル下部の両端と中央(3カ所)を押す。

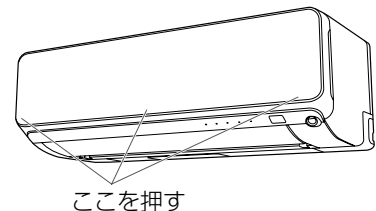

お願い

- ▶ 吸込グリルを開けたまま運転しないでください。故障の原因になります。
- ▶ 吸込グリルを確実に閉めてください。フィルターおそうじの動作不良の原因となります。

お手入れする(つづき)

シーズン前後のお手入れや定期的な点検をすることで、末永く使用できます。

シーズン後のお手入れ

1 室内ユニット内部を乾燥させる

晴れた日に半日ほど送風運転(→ P.12)をして室内ユニット内部をよく乾燥させる

2 電源プラグを抜く

リモコンでエアコンの運転を停止し、電源プラグを抜く。

お願い

- ▶ 電源プラグは、本体の運転ランプ(緑)、お知らせランプ(黄)が消灯していることを確認してから抜いてください。

3 リモコンの電池を取り出す

シーズン前のお手入れ

1 電源プラグを抜く

2 室内・室外ユニットの吸込口・吹出口がふさがれていないか確認する

3 ドレン(排水)ホースの排水口がふさがれていないか確認する

4 アース線が断線していたり、はずれたりしていないか確認する

⚠ 注意



必ず実行

- アース工事は、お買い上げの販売店または専門業者に依頼する。
アースが不確実な場合、感電や火災の原因

5 電源プラグを差し込む

⚠ 注意



必ず実行

- 電源プラグ・コンセントのホコリを取り除き、刃の根元まで確実に差し込む。
湿気などで絶縁不良になったり、接続不良による感電や火災の原因

6 リモコンに電池を入れて時刻を設定する → P.5

お手入れする(つづき)

定期的に点検運転を行ってください

- シーズン時にエアコンが正常に動作するように、エアコンを使用しない時期に点検運転を行うことをおすすめします。→ P.51

点検整備

使用状態によって変わりますが、エアコンを数シーズン使用すると、内部の汚れやにおいが発生することがあります。ふだんのお手入れとは別に点検整備やクリーニング（有料）されることをおすすめします。お買い上げの販売店にご相談ください。

⚠ 警告



禁止

- お客様自身で室内機内部の洗浄をしない、また消臭剤を吹きかけない。

市販の洗浄剤や消臭剤などを使用すると、電気部品やモーターにかかり、樹脂部品の破損や内部部品の劣化、排水経路が詰まることもあり、故障や水もれ、感電の原因になります。



必ず実行

- エアコン内部の洗浄には専門技術が必要なため、お買い上げの販売店または当社コールセンターに相談する。

ご自身で行うと故障や感電、火災の原因になります。

⚠ 注意



必ず実行

- 通常のお手入れとは別に点検整備を行う。

点検整備を行わないと、室内ユニット内部が汚れて除湿水の排水経路を詰まらせ、室内ユニットからの水もれの原因になります。

リモコンが使えないときは

電池が切れたときや、リモコンを紛失したときなどに、エアコン本体のボタンを使って応急運転ができます。

運転するとき

1 吸込グリルを開ける

吸込グリルの下部両端に手を掛けて手前に引き、引っかかるまでゆっくり開ける。(手を離しても、吸込グリルは開いたままになります。)

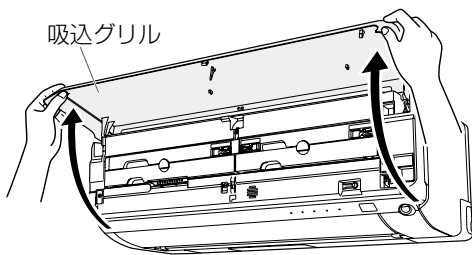

2 本体ボタンを約 3 秒間押し続ける

本体ボタンを押すと「ピッ」と鳴りますが、ボタンをそのまま押し続けてください。本体の運転ランプ（緑）が点灯し、運転を開始します。

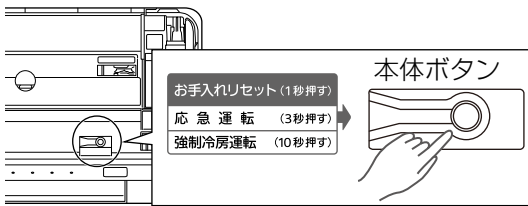

- 「自動運転」と同じ内容の運転となります。
- 温度は「標準温度」(→ P.13)、風量は「自動」(→ P.14)、風向は「標準風向」(→ P.15)になります。
- おまかせノクリア(毎日快適)設定中にこの操作を行うと、運転を停止します。再度、本体ボタンを約 3 秒間押し続けると、運転を開始します。

お願い

- ▶ エアコン停止中に、本体ボタンを約10秒間押し続けしないでください。約10秒間押し続けると、エアコンの据え付け・移設時に専門業者が行う強制冷房運転になり、本体の運転ランプ(緑)とタイマーランプ(橙)が同時に点滅します。(お部屋の温度に関係なく冷房運転を行います。)停止するときは、本体ボタンを約3秒間押し続けてください。

3 吸込グリルを閉じる

- ① 吸込グリルの下部両端を持って閉める。

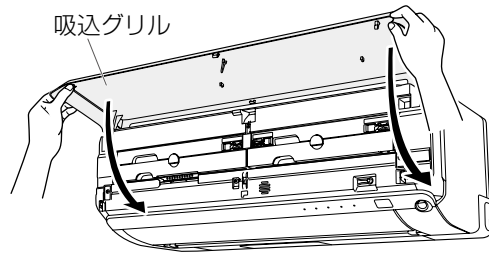

- ② 吸込グリル下部の両端と中央(3カ所)を押す。

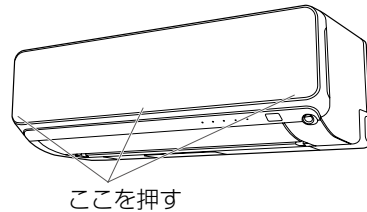

お願い

- ▶ 吸込グリルを開けたまま運転しないでください。故障の原因になります。
- ▶ 吸込グリルを確実に閉めてください。フィルターおそうじの動作不良の原因となります。

停止するとき

もう一度、本体ボタンを約 3 秒間押し続ける

本体の運転ランプ(緑)が消灯し、運転を停止します。

お手入れする(点検整備)、応急運転

こんなときは

人感センサーと据付位置を設定する

室内ユニットの据付位置に合わせて、人感センサーと据付位置の設定を行います。
人感センサーと左右風向の向きが、据付位置に合わせた設定になります。

お願い

- ▶ 据え付け時や移設時には、必ず設定してください。設定を行わないと正しく運転できない場合があります。
- ▶ エアコン運転中に設定はできません。

室内ユニットの人感センサーを設定する

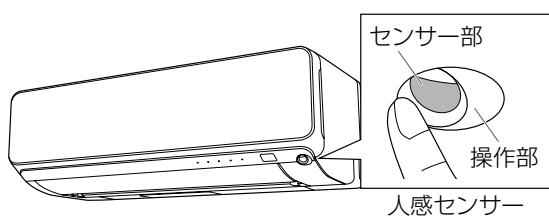

1

人感センサーの向きを操作部で合わせる

室内ユニットの据付位置に合わせて、操作部を指で押して検知方向を合わせてください。(検知方向を左右に約20° 変えることができます。)

お願い

- ▶ センサー部を押さないでください。故障の原因となります。

検知方向の選択の目安

室内ユニットの据付位置	室内ユニットの中心が壁面の左側付近 	室内ユニットの中心が壁面の中央付近 	室内ユニットの中心が壁面の右側付近
人感センサーの向き(検知方向)	 右向き	 中央向き	 左向き

※ 検知範囲：約 100° お買い上げ時：中央向き

リモコンで据付位置を設定する

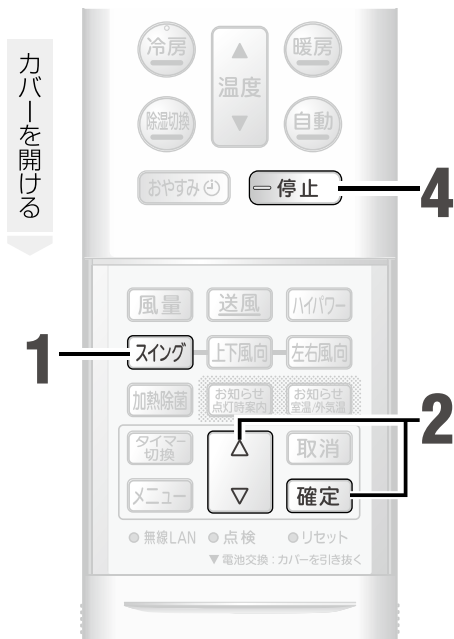

1 停止中に **スイング** を 5 秒間長押しする

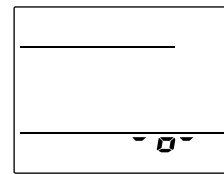

2 **△** **▽** で据付位置を選び、リモコンを室内ユニット受信部に向けて **確定** を押す

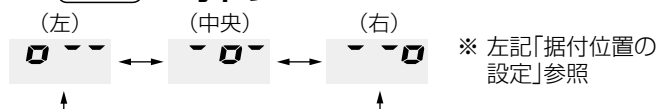

- 室内ユニットが信号を受信すると、受信音が鳴り、音声案内でお知らせします。
(例) 室内ユニットを左に据え付けた場合
『ピピッ 左側に設定しました。センサーを右に向けてください。』
※「室内ユニットの人感センサーを設定する」(→ P.48) で決めた人感センサーの向きと音声案内の向きが一致していることを確認してください。
- 本体の運転ランプ(緑)が約 1 秒間点滅し、人感センサーのテストモードに入ります。

据付位置の設定

室内ユニットの据付位置	リモコンの設定
室内ユニットの中心が壁面の左側付近 	 (左)
室内ユニットの中心が壁面の中央付近 	 (中央)
室内ユニットの中心が壁面の右側付近 	 (右)

■ テストモード中のランプ表示について

人を検知した場合
お知らせランプ(黄)：点滅

○ 運転 ○ タイマー ○ ハイパワー ● お知らせ ○ 無線LAN

3 人感センサーの検知状態を確認する

- 人感センサーが人を検知すると本体のお知らせランプ(黄)が点滅します。(人を検知していないと消灯します。)室内を移動し、検知範囲を確認してください。
- 電源プラグを差し込んでから、検知状態が確認できるまで約 2 分かかります。
- 検知距離は、室内ユニットの正面で約 7m です。
- お部屋の温度が 30℃ 以上のときは、人感センサーの検知反応が鈍くなる場合があります。(→ P.31)

4 **停止** を押して、テストモードを終了する

- 室内ユニットが信号を受信すると、受信音が鳴ります。
- 本体の運転ランプ(緑)が約 1 秒間点滅し、テストモードが終了します。(運転停止状態になります。)

据え付け・移設時のお願い

特殊な場所での据え付けは避けてください。

- 海浜地区など塩分の多い場所
- 温泉地帯など硫化ガスの発生する場所
- 機械油が多い所
- 油煙、蒸気、チリ、ホコリ、腐食性ガスの排出される所
- 浴室など湿気が多い場所
- 動物の尿がかかったり、アンモニアが発生したりする所
- 小動物や虫などのすみかになるような所
- 積雪により室外ユニットの吸込口や吹出口がふさがれる場所（防雪の処理が必要となります）

室内・室外ユニットからの排水は、隣家などの迷惑にならないように水はけの良い所にしてください。

暖房運転のときには、室外ユニットから水が出ます。

また冷房・除湿運転のときには、接続バルブに水が付き室外ユニットから流れ出すことがあります。

室内ユニットおよびリモコンは、テレビやラジオから1m以上離してください。また、電源は必ずエアコン専用のコンセントをお使いください。

テレビやラジオに映像の乱れや雑音が入る場合があります。

室内ユニットの吹出口は、火災警報器から1.5m以上離してください。

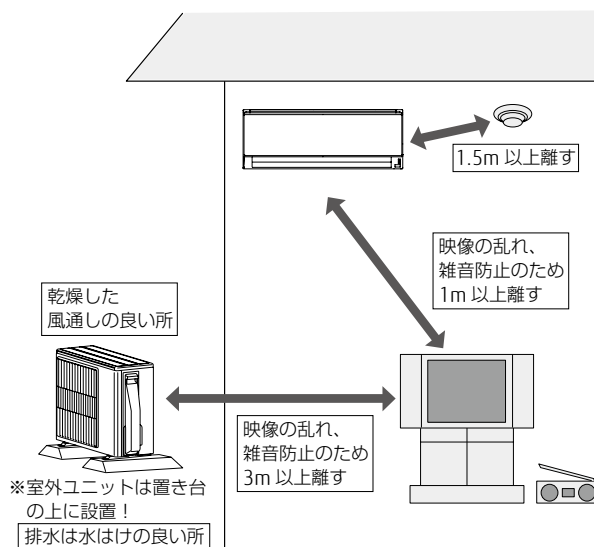

⚠ 注意



必ず実行

- 据付板を壁に直接取り付けるとき、壁が石膏ボードの場合、使用するボードアンカーは、必ずカサ式のものを使用する。

ネジ込み式のボードアンカーは、締めすぎると、保持強度が極端に落ちる場合がありますので、使用しないでください。

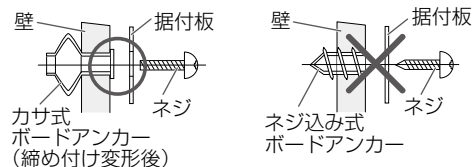

騒音にもご配慮を

- 据え付けに当たっては、エアコンの重量に十分耐える場所で、騒音や振動が増大しないような場所をお選びください。
- 室外ユニットの吹出口からの温風や冷風、騒音が隣家の迷惑にならないような場所をお選びください。
- 室外ユニットの吹出口の近くに物を置くと、機能低下や騒音増大の元になりますので、吹出口付近には障害物を置かないでください。
- エアコンをご使用中異音が発生する場合などは、お買い上げの販売店にご相談ください。

点検運転を行う

点検運転を行って、エアコンに異常がないかどうか調べることができます。

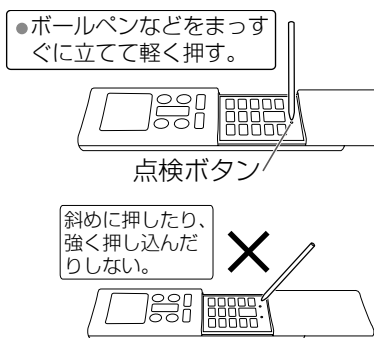

カバーを開けて、点検ボタンを押す

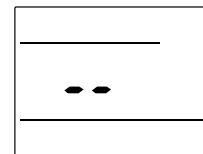

- 本体の運転ランプ(緑)とお知らせランプ(黄)が点灯し、点検運転が始まります。
- 点検運転中は、以下の内容をご確認ください。
 - ・ 冷風、温風がきちんと出ているか
 - ・ 異臭、異音がしないか
- 点検運転は、約30分間運転した後に自動的に停止します。
- 点検運転終了後は音声でお知らせします。異常が見つかった場合は、本体のランプが点滅します。**[お知らせ点検確認]**を押すと、サービスコードを音声でお知らせします。異常が見つかった場合は、販売店にサービスコードをご連絡ください。
- 点検運転を途中でやめたいときは、**[停止]**を押してください。

運転ランプ、タイマーランプが点滅するときは

本体の運転ランプ(緑)とタイマーランプ(橙)が同時に点滅、またはタイマーランプ(橙)が点滅しているときは、点検・修理が必要です。次の手順に従って該当するサービスコードを確認し、お買い上げの販売店にご連絡ください。(→裏表紙)

※ 運転ランプ(緑)のみがおそい点滅をしているときは、自動霜取り運転を行っています。故障ではありません。(→P.13)

※ 運転ランプ(緑)とタイマーランプ(橙)が交互に点滅しているときは、停電などによりいったん電源が切れています。故障ではありません。(→P.52)

サービスコードを確認する(点検モード)

1 カバーを開けて、点検ボタンを押す

- ボールペンなどをまっすぐに立てて軽く押す。
- 斜めに押ししたり、強く押し込んだりしない。

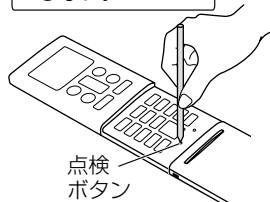

2 本体の受信音が「ピピピピッ」と鳴るまで **[△]** を押し続け、該当するサービスコードを確認する

- **[△]** を押し続ける間、サービスコードの番号が変わっていきます。
- サービスコードの番号が変わるたびに、「ピッ」と本体の受信音が鳴ります。
- 該当するサービスコードになると、「ピピピピッ」と鳴ります。また、本体のすべてのランプが点滅します。
- 該当するサービスコードを過ぎた場合は、**[▽]** を1回ずつ押して戻ってください。
- サービスコードが「00」のときに「ピピピピッ」となった場合は、該当するサービスコードはありません。
- 点検モードの画面が表示されているときに **[お知らせ点検確認]** を押すと、サービスコードを音声でお知らせします。

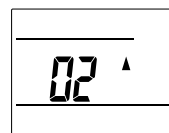

3 **[停止]** を押す

- 点検前の表示に戻ります。













据付・移設時のお願い、点検運転、ランプが点滅するときは

こんなときは

故障かな？と思ったら

故障かな？と思ったら、次の項目を確認してください。

ランプが点灯・点滅している

こんなときは	原因	対処法	参照ページ
運転ランプ（緑）がおそい点滅をする（自動霜取り運転）  運転 ○ タイマー ○ ハイパワー ○ お知らせ ○ 無線LAN	暖房運転時、外気温が低く湿度が高い場合、室外ユニットに霜が付きます。その霜を溶かすために、自動霜取り運転をしています。	4～15分程度お待ちください。	13
運転ランプ（緑）とタイマーランプ（橙）が交互に点滅をする  運転  タイマー ○ ハイパワー ○ お知らせ ○ 無線LAN	暖房運転を止めたときに室外ユニットに霜が付いていると、自動霜取り運転を行ってから停止します（OFF時除霜）。	数分間運転したあとに自動的に停止します。	13
運転ランプ（緑）とタイマーランプ（橙）が交互に点滅をする  運転  タイマー ○ ハイパワー ○ お知らせ ○ 無線LAN	運転中に停電などによりいったん電源が切れると、交互点滅します。	リモコンで運転を開始すると、交互点滅は止まります。タイマーを設定している場合は、再度設定してください。	18 19
運転ランプ（緑）、タイマーランプ（橙）、ハイパワーランプ（緑）が点滅をする  運転  タイマー  ハイパワー ○ お知らせ ○ 無線LAN	エアコンのアップデートの準備をしています。アップデート中は、電源プラグを抜いたり、ブレーカーを切ったりしないでください。故障の原因になります。	アップデート中はエアコンを使用できません。20分程度お待ちください。（通信状況により時間は前後します。）	—
運転ランプ（緑）が点滅し、ハイパワーランプ（緑）が点灯している  運転 ○ タイマー ● ハイパワー ○ お知らせ ○ 無線LAN	エアコンのアップデートを実行しています。アップデート中は、電源プラグを抜いたり、ブレーカーを切ったりしないでください。故障の原因になります。		—
運転ランプ（緑）が点滅し、タイマーランプ（橙）とハイパワーランプ（緑）が点灯している  運転 ● タイマー ● ハイパワー ○ お知らせ ○ 無線LAN	エアコンのアップデートが完了しています。タイマーなどの設定が初期化されています。	タイマーを設定している場合は、再度設定してください。	—
無線LANランプ（橙）がはやい点滅をする ○ 運転 ○ タイマー ○ ハイパワー ○ お知らせ  無線LAN	無線LANアダプターがファームウェアのアップデートをしています。アップデート中は、電源プラグを抜いたり、ブレーカーを切ったりしないでください。故障の原因になります。	アップデート中は「どこでもエアコン」アプリからは操作できません。5分程度お待ちください。（通信状況により時間は前後します。）	—
無線LANランプ（橙）がおそい点滅をする ○ 運転 ○ タイマー ○ ハイパワー ○ お知らせ  無線LAN	無線LANアダプターが無線ルーターに接続できていません。 以下の内容を順番にご確認ください。 ① 無線ルーターの本体やアンテナの向きを調節する ② 無線ルーターをエアコンに近づける ③ 無線ルーターの電源を入れなおし、無線LANが有効になったことを確認する	左記の内容を確認し、無線LAN設定をやり直してください。	37
お知らせランプ（黄）が点灯している ○ 運転 ○ タイマー ○ ハイパワー ● お知らせ ○ 無線LAN	おまかせノクリア（毎日快適）設定中、「不在ECO」（オートオンオフ）で休止中、「不在ECO」（オートオフ）で停止時、加熱除菌運転中、内部クリーン運転動作中、フィルターおそうじ動作中、点検運転中、点検結果お知らせ中、スマートフォンやHEMS機器から操作されたときに点灯します。	 を押すと、点灯内容を音声でお知らせします。	23

故障ではありません

ランプが点灯・点滅している

こんなときは		原因	対処法	参照ページ
お知らせランプ(黄)がおそい点滅をする(約10秒に1回) ○運転 ○タイマー ○ハイパワー ●お知らせ ○無線LAN	ありません	ダストボックスのお手入れ時期をお知らせしています。このときは、フィルターおそうじが動作しません。	運転を停止し、電源プラグを抜いて、ダストボックスのお手入れをしてください。お手入れ終了後に本体ボタンを約1秒間押しすると、ランプが消灯します。	40-42
お知らせランプ(黄)がはやい点滅をする(約2秒に1回) ○運転 ○タイマー ○ハイパワー ●お知らせ ○無線LAN	ご確認ください	ダストボックスやエアフィルターがはずれていませんか。	運転を停止し、電源プラグを抜いて、ダストボックスとエアフィルターが確実に取り付けられているか確認してください。	40-43
タイマーランプ(橙)が点灯したまま消えない ○運転 ●タイマー ○ハイパワー ○お知らせ ○無線LAN		スマートフォンからタイマーを設定していませんか。スマートフォンから設定したタイマーは、 取消 を押しても解除されません。	取消 を5秒間長押しすると、すべてのタイマーが解除されます。	—
運転ランプ(緑)、タイマーランプ(橙)とハイパワーランプ(緑)が点灯している ●運転 ●タイマー ●ハイパワー ○お知らせ ○無線LAN	点検・修理が必要です	エアコンを操作できない場合、エアコンのファームウェアが故障している可能性があります。	お買い上げの販売店にご連絡ください。	裏表紙
運転ランプ(緑)とタイマーランプ(橙)の両方が点滅、またはタイマーランプ(橙)が点滅をする ●運転 ●タイマー ○ハイパワー ○お知らせ ○無線LAN		点検・修理が必要です。	サービスコードを確認し、お買い上げの販売店にご連絡ください。	51 裏表紙

リモコンがおかしい

こんなときは		原因	対処法	参照ページ
ハイパワー運転、加熱除菌運転が設定できない ○運転 ○タイマー ○ハイパワー ○お知らせ ○無線LAN	ありません	おまかせノクリア(毎日快適)で運転中は、ハイパワー運転、加熱除菌運転はできません。(本体へ送信されません。)		—
リモコンの表示が消えている	ご確認ください	・ リモコンの乾電池が消耗していませんか。 ・ 乾電池の⊕⊖が逆になっていませんか。	リモコンの電池をご確認ください。	5
風量が切り換わらない		除湿運転中、おまかせノクリア(毎日快適)で運転中は風量が「自動」に固定されるため、風量の切り換えはできません。また、自動運転で除湿、監視運転(送風)が選ばれたときは、風量は変更されません。		14
リモコンの設定と異なる運転をする・リモコンを操作しても運転しない、切り換わらない		・ リモコンの乾電池が消耗していませんか。 ・ 乾電池の⊕⊖が逆になっていませんか。	リモコンの電池をご確認ください。	5
		リモコンの混信を防ぐ設定になっていませんか。	信号切換の設定をご確認ください。	35

運転しない・停止しない

こんなときは		原因	対処法	参照ページ
運転しない	ご確認ください	以下の内容を確認してください。 ・ 電源プラグがコンセントからはずれていませんか。 ・ 配電盤のブレーカーまたはヒューズが切れていませんか。 ・ 漏電しゃ断器が働いていませんか。 ・ 停電ではありませんか。		—
停止しない		内部クリーンが働いていませんか。	内部クリーンを停止したい場合は、 停止 を押してください。	27
		おまかせノクリア(毎日快適)を設定していませんか。おまかせノクリア(毎日快適)で運転中、またはおまかせノクリア(毎日快適)の監視運転中は、 停止 を押しても運転を停止しません。	不要な場合は、おまかせノクリア(毎日快適)の設定を「切」にしてください。	28
		エアコンまたは無線LANアダプターのアップデートをしていませんか。	本体表示部のランプが点灯・点滅していないか確認してください。	52

故障かな?と思ったら

こんなときは

運転しない・停止しない

こんなときは	原因	対処法	参照ページ
すぐ運転しない	エアコンが故障するのを防ぐため、運転停止後すぐに再運転した場合や、電源プラグをコンセントに差し込んだ場合、室外ユニットは約3分間運転しません。	3分程度お待ちください。	—
	フィルターおそうじが動作しているときは、フィルターおそうじが終了してから運転を開始します。このとき、本体のお知らせランプ(黄)が点灯しています。	7分程度お待ちください。	24
	電源プラグをコンセントに差し込んだ後、最初に運転を開始したときはフィルターの取り付け状態を確認し、調整を行います。	1～3分程度お待ちください。	—
運転を停止しても室外ユニットが停止しない	暖房運転を止めたときに室外ユニットに霜が付いていると、自動的に霜取り運転を行ってから停止します。このとき、本体の運転ランプ(緑)がおそい点滅をします(OFF時除霜)。	数分間運転したあとに自動的に停止します。	13

勝手に運転を開始する・停止する

こんなときは	原因	対処法	参照ページ
勝手に運転を開始する・停止する	おまかせノクリア(毎日快適)を設定していませんか。	不要な場合は、おまかせノクリア(毎日快適)の設定を「切」にしてください。	28
	スマートフォンや HEMS 機器を使って操作されていませんか。		—
途中で止まる	タイマーが働いていませんか。	不要な場合は、タイマーを解除してください。	18 19
	"不在 ECO" (オートオンオフ/オートオフ)を設定していませんか。	不要な場合は、"不在 ECO" の設定を「切」にしてください。	30
	スマートフォンや HEMS 機器を使って操作されていませんか。公衆回線(インターネットなど)を経由してエアコンを操作した場合、リモコンからの操作がないまま公衆回線との接続が切れた状態が24時間続くと、安全のためにエアコンは運転を停止します。		—
停止の操作をしていないのにフィルターおそうじが動作する	おまかせノクリア(毎日快適)を設定していませんか。おまかせノクリア(毎日快適)設定中の運転時間や監視運転の時間によって、自動でフィルターおそうじが働きます。	不要な場合は、おまかせノクリア(毎日快適)の設定を「切」にしてください。	28

冷えない・暖まらない・暖まりすぎる

こんなときは	原因	対処法	参照ページ
よく冷えない・よく暖まらない	温度調節のしかたが間違っていないですか。	正しい運転を選び、お好みの温度に調節してください。	13
	除湿運転になっていませんか。	設定を変更して、お好みの運転・温度に変えてください。	12
	電流カットを設定していませんか。		32
	風量が「微風」または「静音」になっていませんか。		14
	室外音ひかえめ機能が「Lo」(ひかえめ)になっていませんか。		34
	お部屋や屋外の温度・湿度が使用範囲外ではありませんか。	温度・湿度を調べて、正しい運転を選び、お好みの温度に調節してください。	13
	エアフィルターが汚れていませんか。	フィルターおそうじを働かせてください。汚れが気になる場合は、エアフィルターのお手入れをしてください。	25 43
	以下の内容を確認してください。 ・ エアコンの吸入口、吹出口を障害物でふさいでいませんか。 ・ お部屋の窓や戸が開いていませんか。 ・ 冷房運転のとき、日光がお部屋に差し込んでいたり、お部屋の熱源や在室人数が多すぎたりしていませんか。		—
上記の確認・対処を行っても原因がわからない場合は、点検運転を行って、エアコンに異常がないかどうか調べてください。		—	

冷えない・暖まらない・暖まりすぎる

こんなときは	原因	対処法	参照ページ
別の部屋から戻ったとき 設定温度になっていない	"不在 ECO" が設定していませんか。	不要な場合は、"不在 ECO" の設定を「切」にしてください。	30
湿度が下がらない	ひかえめ除湿を設定していませんか。	 を押して、通常の除湿にしてください	12
	お部屋や屋外の状況によっては湿度が下がらないことがあります。(お部屋や屋外の湿気が多いとき、お部屋の温度が低いときなど。)	設定温度をお部屋の温度より低くしてお使いください。	13
設定温度より高くなる	暖房運転で運転を開始した場合、運転開始から約1時間経過するまでは、お部屋を素早く暖めるために、自動的にリモコンの設定温度より約2℃高めまで運転します。(スタート機能)	約1時間後にリモコンの設定どおりの温度に戻ります。	13

風が弱い・止まる

こんなときは	原因	対処法	参照ページ
暖房運転を開始したとき風が弱い	エアコン内部が温まるまでごく弱い風で運転します。	3～5分程度お待ちください。	13
暖房運転のとき風が弱い	お部屋の温度が設定温度より高くなると、室外ユニットが停止するとともに室内ユニットはごく弱い風で運転します。	お部屋を暖めたいときは、設定温度をお部屋の温度より高くしてください。	13
暖房運転のとき風が止まる	本体の運転ランプ(緑)がおそい点滅をしているときは、自動霜取り運転をしています。	4～15分程度お待ちください。	13
除湿運転のとき風が弱い・止まる	除湿運転のときは、ごく弱い風で運転します。お部屋の湿度調整のために室内ファンが止まる場合があります。		13
自動運転のとき風が弱い	監視運転になるとごく弱い風で運転します。		13
冷房運転のとき風が止まる	省エネファンを「入」に設定していると、室外ユニットの運転よりも遅れて室内ファンが運転を開始したり、室外ユニット停止時に室内ファンを停止したりすることがあります。	室内ファンを止めたくないときは、省エネファンの設定を「切」にしてください。	33

フィルターおそうじが働かない

こんなときは	原因	対処法	参照ページ
フィルターおそうじを操作してもフィルターおそうじが動作しない	ダストボックス・エアフィルターが確実に取り付けられていない場合があります。	ダストボックス・エアフィルターが確実に取り付けられているか確認してください。	40-43
フィルターおそうじを操作してもフィルターおそうじが動作しない	エアコンの故障を防ぐため、フィルターおそうじ操作をくり返しても、フィルターおそうじが動作しない場合があります。	30分程度待ってから操作してください。	25
	エアコン運転中にフィルターおそうじは動作しません。	運転を停止してから操作してください。	25
エアフィルターのホコリが取れない	ダストボックス・エアフィルターが確実に取り付けられていない場合があります。	ダストボックス・エアフィルターが確実に取り付けられているか確認してください。	40-43
	ダストボックスがホコリで一杯になっている場合があります。	ダストボックスのお手入れをしてください。	40-42
	環境条件やご使用状況によっては、動作間隔が「3(長め)」、「2(標準)」では完全にエアフィルターのホコリを取ることができない場合があります。	動作する間隔は、リモコンで切り換えることができます。動作する間隔が「3(長め)」、「2(標準)」に設定されている場合は、「1(短め)」に設定してください。	24
	ホコリがタバコのヤニや油を多く含んでいる、ホコリが固まっているなど、ホコリの状態によっては、フィルターおそうじで取りきれない場合があります。	ダストボックスとエアフィルターのお手入れをしてください。	40-43

故障かな?と思ったら

こんなときは

無線 LAN 設定ができない

こんなときは	原因	対処法	参照ページ	
無線 LAN アダプターを無線ルーターに接続できない	ご確認ください	無線ルーターは「IEEE802.11b/g/n」に対応していますか。(無線ルーターの取扱説明書などで確認してください。)	対応していない場合、無線 LAN 機能はご使用できません。ご使用になる場合は、「IEEE802.11b/g/n」対応の無線ルーターをご用意ください。	—
		無線ルーターで SSID を隠す設定(ステルス設定)をしていませんか。	ステルス設定を解除してください。	—
		無線ルーターで MAC アドレスフィルタリング設定をしていませんか。(無線ルーターの設定画面で確認してください。)	無線 LAN アダプターの MAC アドレスを登録してください。(MAC アドレスは、無線 LAN アダプターの表面に記載しています。)	7
		以下の内容を順番にご確認ください。 ① 無線ルーターの本体やアンテナの向きを調節する ② 無線ルーターをエアコンに近づける ③ 無線ルーターの電源を入れなおし、無線 LAN が有効になったことを確認する	左記の内容を確認し、無線 LAN 設定をやり直してください。	37

機能が働かない

こんなときは	原因	対処法	参照ページ	
音声のお知らせをしない	ご確認ください	お知らせボイスの設定が「切」になっていませんか。	必要に応じて、お知らせボイスの設定を「入」にしてください。	21
"不在 ECO" (オートオフ) で不在なのに停止しない		以下の内容を確認してください。 ・ "不在 ECO" (オートセーブ) になっていませんか。 ・ 人がいないのに「いる」と検知してしまう場合があります。 ・ 内部クリーンを設定していませんか。"不在 ECO" (オートオフ) で停止したあとに、内部クリーン運転が働く場合があります。		30
人感センサーが反応しているか確かめたい		人感センサーの検知状態をご確認ください。	お部屋の形状と検知範囲が合わない場合は、日常よく人がいる場所へ人感センサーを向けるようにしてください。	49
切タイマーの予約時刻になっても運転が停止しない		おまかせノクリア(毎日快適)を設定していませんか。おまかせノクリア(毎日快適)で運転中またはおまかせノクリア(毎日快適)の監視運転中は、切タイマーの予約時刻になっても運転を停止しません。	不要な場合は、おまかせノクリア(毎日快適)の設定を「切」にしてください。	28

勝手に音声や受信音が出る

こんなときは	原因	対処法	参照ページ
エアコンから勝手に音声や受信音が出る	スマートフォンや HEMS 機器を使って操作されていませんか。		—

音がする

こんなときは	原因	対処法	参照ページ	
運転中や運転停止直後、水の流れるような音がする 〔「シュルシュル」〕〔「ザーザー」〕など	故障ではありません	エアコン内部の液(冷媒)が流れる音です。	—	
運転直後の音が大きい 〔「シュルシュル」〕〔「ザーザー」〕など		エアコン内部の液(冷媒)が流れる音です。	—	
〔「ピシッ」〕という音がする		温度変化により、樹脂部品などがわずかに伸縮するために発生する音です。	—	
暖房運転中に〔「ブシュー」〕という音がする		自動霜取り運転が働いたときに発生する音です。	13	
〔「ポコポコ」〕という音がする		高層住宅や高気密住宅などで換気扇を使用したときや、外に強い風が吹いているときに、ドレンホース内に空気が流れる音です。	対応部品(別売品)を用意しておりますので、当社コールセンターにご相談ください。	裏表紙
〔「カチッ」〕〔「カシャ」〕〔「ザラザラ」〕〔「ブーン」〕という音がする		フィルターおそうじが動作している音です。このとき、本体のお知らせランプ(黄)が点灯しています。		24

音がする

こんなときは		原因	対処法	参照ページ
フィルターおそうじ動作中に連続して「カチッ カチッ カチッ」という大きな音がする	故障ではありません	ダストボックス・エアフィルターが確実に取り付けられていないときにする音です。このとき、本体のお知らせランプ(黄)が点灯しています。	電源プラグを抜いて、両側のダストボックス・エアフィルターを取りはずして、ダストボックスとエアフィルターを確実に取り付けてください。	40-43

霧・湯気が出る・水が出る・風がおう

こんなときは		原因	対処法	参照ページ
冷房・除湿運転中に室内ユニットの吹出口から霧(煙のように見える)が出る	故障ではありません	室内ユニットから吹き出した冷風でお部屋の空気が冷やされて霧状に見えるためです。		—
暖房運転中に室外ユニットのファンが停止し、湯気が出る		自動霜取り運転で溶けた水や湯気が出てくるためです。	13	
暖房運転中に室外ユニットから水が出る		自動霜取り運転で溶けた水や冷えた熱交換器(アルミフィン)についた水が、流れ出ます。	13	
冷房・除湿運転中に室外ユニットから水が出る		冷えた接続バルブに水が付き、流れ出ます。	—	
風がおう		室内ユニット内部に吸着したお部屋のにおい(壁やじゅうたん、家具、衣類などにしみこんでいるにおい)やタバコのにおいなどが出てくるためです。	異常ではありませんが、気になる場合はお買い上げの販売店または当社コールセンターにご相談ください。	裏表紙

その他

こんなときは		原因	対処法	参照ページ
運転中に誤動作する	故障ではありません	雷やカー無線などにより誤動作する場合があります。落雷のおそれがあるときは、電源プラグをコンセントから抜いてください。	誤動作した場合は、一度電源プラグを抜き、再度電源プラグを差し込み、リモコンで運転を開始してください。	—
停電したとき	ご確認ください	<div style="border: 1px solid black; padding: 5px; margin-bottom: 5px;"> <p style="text-align: center;">⚠ 注意</p> <p>● 落雷のおそれがあるときは、リモコンで運転を停止し、エアコンに触らないでください。 故障や感電の原因。</p> </div> <p>● 必ず実行</p>	運転を再開する場合は、リモコンで運転しなおしてください。タイマーを設定している場合は、再度設定してください。	18 19
		運転中に停電などにより、いったん電源が切れると、本体の運転ランプ(緑)とタイマーランプ(橙)が交互に点滅をくり返します。	リモコンで運転を開始すると、交互点滅は止まります。	—

故障かな?と思ったら、修理の依頼

こんなときは

修理を依頼されるときは

「故障かな?と思ったら」(→ P.52-57)をお調べになり、それでもなお具合の悪いときは、点検・修理が必要です。運転を停止し、電源プラグをコンセントから抜いて、お買い上げの販売店にご連絡ください。(→裏表紙)

長期使用安全表示について

長期使用製品安全表示制度に基づく本体表示について

(本体への表示内容)

経年劣化により危害の発生が高まるおそれがあることを注意喚起するために、電気用品安全法で義務付けられた以下の表示を本体の銘板の中に行っています。

【製造年】 (室内ユニット本体の銘板の中に) 西暦4桁で表示してあります。

■ 標準使用条件 JIS C 9921-3 ルームエアコンディショナの設計上の標準使用期間を設定するための標準使用条件による



※【設計上の標準使用期間】10年
設計上の標準使用期間を超えてお使いいただいた場合は、経年劣化による発火・けが等の事故に至るおそれがあります。

(設計上の標準使用期間とは)

- ※ 運転時間や温湿度など、右の標準的な使用条件に基づく経年劣化に対して、製造した年から安全上支障なく使用することができる標準的な期間です。
- ※ 設計上の標準使用期間は、無償保証期間とは異なります。また、一般的な故障を保証するものではありません。
- 設置状況や環境、使用頻度が右記の条件と異なる場合、または本来の使用目的以外でご使用された場合は、設計上の標準使用期間より短い期間で経年劣化による発火・けがなどの事故に至るおそれがあります。

環境条件	電源電圧		製品の定格電圧による
	周波数		50Hzまたは60Hz
	冷房	室内温度	27℃ (乾球温度)
		室内湿度	47% (湿球温度19℃)
		室外温度	35℃ (乾球温度)
		室外湿度	40% (乾球温度24℃)
	暖房	室内温度	20℃ (乾球温度)
		室内湿度	59% (湿球温度15℃)
室外温度		7℃ (乾球温度)	
室外湿度		87% (湿球温度6℃)	
設置条件		製品の据付説明書による標準設置	
負荷条件	住宅		木造平屋、南向き和室、居間
	部屋の広さ		製品能力に見合った広さの部屋 (畳数)
想定時間	1年間の使用日数	東京モデル 冷房：6月2日から9月21日までの112日間 暖房：10月28日から4月14日までの169日間	
		1日の使用時間	冷房：9時間/日、暖房：7時間/日
	1年間の使用時間	冷房：1,008時間/年	
		暖房：1,183時間/年	



家庭用エアコン (冷媒R32) にはGWP (地球温暖化係数) が675のフロン類が封入されています。地球温暖化防止のため、移設・修理・廃棄等に当たってはフロン類の回収が必要です。

〔冷媒の「見える化」表示について〕

この表示は、家庭用エアコンに温暖化ガス (フロン類) が封入されていることを、ご認識いただくための表示です。エアコンの取りはずし時はフロン類の回収が必要です。＜廃棄時には家電リサイクル法の制度に基づき適正な引き渡しをしていただければ、確実にフロン類の適正処理がなされます。＞

廃棄時のご注意

- 2001年4月施行の家電リサイクル法では、お客様がご使用済みのルームエアコンを廃棄される場合に、収集・運搬料金と再商品化の料金をお支払いいただき、対象品を販売店や市町村に適正に引き渡すことが求められています。
- 乾電池を廃棄する場合は、各自治体の条例規則などに従って廃棄してください。⊕⊖端子部に絶縁テープなどを貼り付けて、絶縁状態にしてから廃棄してください。

除菌・抗菌・防カビの試験機関・試験方法

熱交換器加熱除菌 (加熱除菌 → P.26)

【試験方法】外気 27℃、湿度 78% の試験室 (約 6 畳) において、加熱除菌運転前と後との比較。10 分間で細菌 99% 以上、カビ菌 99% 以上の減少を確認 (細菌一種、カビ菌一種で評価)。【試験機関名】(一財)北里環境科学センター [報告書 No.]北生発 2017_0410 号。熱交換器の一部の菌液を回収し評価。動作環境によって効果が低下する場合があります。ニオイや汚れを除去する機能ではありません。

ハイドロフィリック熱交換器

【試験機関名】(一社)京都微生物研究所【試験方法】抗菌試験は JIS Z 2801 による。防カビ試験は JIS Z 2911 による。【試験結果】抗菌: 抗菌活性値 99% 以上。防カビ: 防カビ効果あり。【試験番号】8054、8055。ホコリや油汚れの多い環境でのご使用時には、熱交換器のクリーニングが必要となる場合があります。

仕様

このエアコンの仕様は以下のとおりです。

形名		室内：AS- 室外：AO-	D22K-W D22K	D25K-W D25K	D28K-W D28K	D40K-W D40K	D56K2W D56K2	
種類		冷房・暖房兼用セパレート形 (インバーター)						
電源		単相 100V 50/60Hz					単相 200V 50/60Hz	
冷房 面積の 目安	鉄筋アパート 南向き洋室	m ²	15	17	19	28	39	
	木造南向き和室	m ²	10	11	13	18	25	
暖房 面積の 目安	鉄筋アパート 南向き洋室	m ²	11	13	16	23	30	
	木造南向き和室	m ²	9	10	13	18	24	
冷房	能力		kW	2.2 (0.8～3.0)	2.5 (0.8～3.1)	2.8 (0.8～3.4)	4.0 (0.9～4.3)	5.6 (0.7～5.8)
	消費電力		W	560 (140～870)	640 (140～870)	680 (140～940)	1,210 (150～1,500)	1,900 (140～2,300)
	運転電流		A	6.9	7.9	8.3	12.6	9.6
	運転音 (音響パワー レベル)	室内	dB	58	59	60	61	64
		室外	dB	58	58	58	61	65
暖房	能力		kW	2.5 (0.8～4.1)	2.8 (0.8～4.4)	3.6 (0.8～5.0)	5.0 (0.9～6.3)	6.7 (0.7～8.6)
	消費電力		W	555 (120～1,345)	630 (120～1,345)	845 (120～1,400)	1,430 (140～2,000)	1,920 (120～2,870)
	運転電流(最大)		A	6.9 (15.0)	7.7 (15.0)	10.2 (15.0)	14.7 (20.0)	9.7 (15.0)
	運転音 (音響パワー レベル)	室内	dB	58	60	61	62	65
		室外	dB	56	59	58	65	63
通年エネルギー消費効率(APF)			5.8	5.8	5.7	5.2	5.1	
JIS C 9612: 2005			5.8	5.8	5.8	5.2	5.1	
区分名			A	A	A	C	F	
外形寸法 (高さ×幅×奥行)	室内	cm	25.0 × 77.7 × 31.9					
	室外	cm	54.1 × 66.3 × 29.0			54.2 × 79.9 × 29.0	63.2 × 79.9 × 29.0	
製品重量 (総質量)	室内	kg	11	11.5			12	
	室外	kg	22		25	31	35	
付属品			リモコン(1個)、単4形乾電池(2本)、リモコンホルダー(1個)、 リモコンホルダー取付け用ネジ(2本)					

- この仕様の数値は 50Hz、60Hz 共通です。
 - 電気特性、性能については JIS C 9612: 2013 (日本産業規格) に基づいた数値です。
 - 運転音は室内ユニットを強風運転した場合と、室外ユニットを定格能力で運転した場合の数値です。
 - 運転音は試験室での測定値ですので、実際に据え付けた状態での運転音は周囲環境により異なります。
- ※ リモコンで停止したときの消費電力は約 0.1W です。(無線 LAN 設定の遠隔操作を OFF にし、タイマー・"不在 ECO" を設定していないとき)
- ※ 無線 LAN 設定の遠隔操作を ON にし、タイマーを設定しているとき、運転停止後の消費電力は約 1.5W です。
- ※ おまかせノクリア(毎日快適)で監視運転中の消費電力は 1 時間あたり約 8.2Wh です。

「nocria」は株式会社富士通ゼネラルの世界的な商標です。

「ノクリア」「不在 ECO」は、株式会社富士通ゼネラルの登録商標または商標です。

「ECHONET Lite AIF」と、エコーネットロゴマークはエコーネットコンソーシアムの商標です。

App Store は Apple Inc. のサービスマークです。

Android, Google Play は、Google LLC の商標または登録商標です。

QR コードは株式会社デンソーウェーブの登録商標です。

IOS は、Cisco の米国およびその他の国における商標または登録商標であり、ライセンスに基づき使用されています。

AOSS は、株式会社バッファローの商標または登録商標です。

記載されている各種名称、会社名、商品名などは各社の商標もしくは登録商標です。

修理の依頼やご相談について、よくお読みください

保証とアフターサービス

保証書（別添）について

- 保証書は必ず販売店からお受け取りください。
- 販売店名、お買い上げ年月日などの記入をお確かめになり、保証書内容をよくお読みいただいて、大切に保管してください。
- 保証期間 お買い上げ日から冷媒回路については5年間、その他の部分については1年間。

保証期間中は

- 保証書の規定に従って、販売店が修理をさせていただきます。（保証書がありませんと、保証期間中でも代金を請求される場合があります。）

保証期間経過後は

- 診断をして修理すればご使用できる場合には、ご希望により有料にて修理させていただきます。（出張診断のみでも料金がかかることがあります。）

修理料金のしくみ

- 技術料：診断・修理・調整・点検などの費用
- 部品代：修理に使用した部品および補助材料代
- 出張料：製品のある場所へ技術者を派遣する費用

お問い合わせは

- 修理・お取り扱い・お手入れなどのご相談は、まずお買い上げの販売店へお申し付けください。
転居や贈答品などでお困りの場合は、当社コールセンターへご相談ください。

補修用性能部品の保有期間

- エアコンの補修用性能部品の保有期間は製造打ち切り後10年間です。補修用性能部品とは、その製品の機能を維持するために必要な部品です。

修理を依頼されるときは

- 「故障かな？と思ったら」(→P.52-57) をお調べになり、それでもなお具合の悪いときは、運転を停止し、電源プラグを抜いてからお買い上げの販売店にご連絡ください。

ご連絡いただきたい内容

- 形名…本体下面の銘板
- 故障状態（できるだけ詳しく）
- お買い上げ年月日（保証書に書いてあります。）
- お名前、ご住所（付近の目印なども）
- 電話番号
- 訪問ご希望日（ご都合の悪い日も）

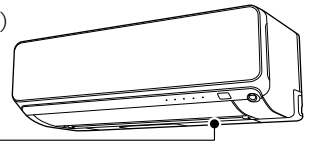

銘板(下面)

お買い上げ日	年	月	日
販売店名	TEL		

※ お買い上げの際に記入されておくと便利です。

コールセンター



修理のご依頼を集中してお受けします。



0120-089-888

FAX 0120-070-220 (フリーダイヤル)

受付時間 (年中無休)

平日…9:00～19:00

土・日・祝および当社休業日…9:00～18:00

フリーダイヤルは、IP電話からはご利用になれませんので下記の電話番号へおかけください。

☎ 044-861-7700(代)



お取り扱いやお手入れなどのご相談を集中してお受けします。



0570-089-333

FAX 0120-070-247 (フリーダイヤル)

受付時間 (年中無休)

9:00～18:00

ナビダイヤルは、PHSおよびIP電話からはご利用になれませんので下記の電話番号へおかけください。

☎ 044-857-3000(代)

※ナビダイヤルの通話料は、全国一律です(公衆電話除く)。

また、電話番号は変更になることがありますのでご了承ください。

富士通ゼネラル サポート&ダウンロードサイト www.fujitsu-general.com/jp/support/

愛情点検 	このような症状はありますか？	長年ご使用のエアコンの点検を！ <ul style="list-style-type: none"> ●電源コードやプラグが異常に熱い。 ●電源プラグが変色している。 ●焦げ臭いにおいがする。 ●ブレーカーが頻繁に落ちる。 ●架台(置き台)や吊り下げなどの取付部品が腐食していたり、取付けがゆるんだりしている。 ●室内ユニットから水漏れがする。 	その他の点検項目 <ul style="list-style-type: none"> ●電源コードに破れがある。 ●運転音が異常に大きい。 ●運転スイッチやボタンの操作が不確実。 ●その他の異常や故障がある。
	ご使用の中止	このようなときは、故障や事故防止のため、すぐに運転を停止し、電源プラグを抜いて、お買い上げの販売店または当社コールセンターに点検修理をご相談ください。	

※ エアコンの補修用性能部品の保有期間は製造打ち切り後10年です。

株式会社 富士通ゼネラル

〒213-8502

川崎市高津区末長3丁目3番17号