

取扱説明書

ルームエアコン（家庭用）

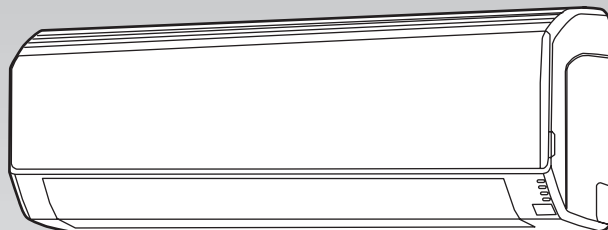

室内ユニット

AS-F22S-W

（室外ユニットAO-F22S）

室内ユニット

AS-F25S-W

（室外ユニットAO-F25S）

室内ユニット

AS-F28S-W

（室外ユニットAO-F28S）

室内ユニット

AS-F40S2W

（室外ユニットAO-F40S2）

このたびは富士通ゼネラルルームエアコンをお買い上げいただき、まことにありがとうございました。

正しくお使いいただくために、ご使用前にこの「取扱説明書」をよくお読みください。

ご使用中にわからないことや不具合が生じたときにお役に立ちます。

特に、**安全上のご注意**は必ず読んで正しくお使いください。

お読みになった後は、お使いになる方がいつでも見られるところに「保証書」、「据付説明書」とともに必ず保存してください。

●据付けや取りはずしには、専門技術が必要です。

必ずお買い上げの販売店にご相談ください。

特長

一年中使うエアコンだから
より使いやすく、快適に…。

ダッシュ運転

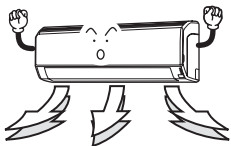

17
ページ

夏のお風呂あがりや冬の帰宅時など、素早く冷やしたり暖めたりすることができます。

乾燥モード運転

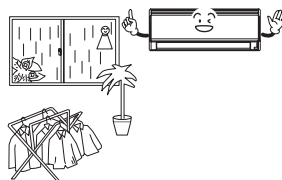

16
ページ

窓の結露を抑える「結露防止運転」と、素早く洗濯物を乾かす「ランドリー運転」の2つの乾燥モード運転が選べます。

内部クリーン運転

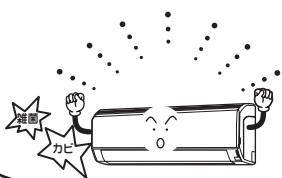

18
ページ

室内ユニット内部を乾燥させ、低濃度オゾン
の力でカビや雑菌の繁殖を抑えます。

消臭運転

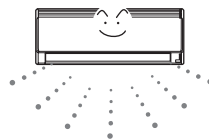

19
ページ

お部屋のニオイに効果を発揮する消臭成分を
放出します。

空気清浄機能

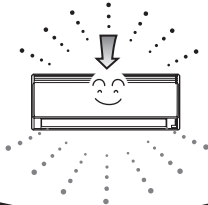

脱臭効果があり、スギ花粉やダニの死がい・
フンなどを捕集する空清脱臭フィルターにより、
お部屋の空気をきれいにします。

もくじ

ページ

ご使用の 前に

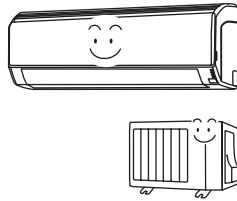

安全上のご注意	4~5
各部の名前と働き	6~9
準備	10~11
●本体の準備	
●リモコンの準備	

運転の しかた



自動・冷房・除湿・送風・暖房運転	12~13
風向調節	14

便利な 機能



スイング風向	15
乾燥モード運転	16
ダッシュ運転	17
内部クリーン運転	18
消臭運転	19
タイマー機能	20~21
●切タイマー・入タイマー	
●プログラムタイマー	

お手入れ

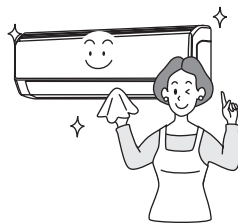

お手入れのしかた	22~24
●本体の清掃	
●吸込グリルの清掃	
●エアフィルターの清掃	
●吸込グリルのはずしかた	
●吸込グリルの取り付けかた	
●空清脱臭フィルターの取り付けかた	
●汚れた空清脱臭フィルターを交換するとき	
シーズン前後のお手入れ・点検整備	25

困ったとき など



上手な使いかた	25
リモコンが使えないとき(応急運転)	26
知っておいていただきたいこと	26
ご使用上の知識	27
故障かな?と思ったら	28~29
修理を依頼される前に	30
アフターサービス	30
お客様相談窓口	31
仕様	裏表紙

安全上のご注意

◆ご使用の前に、この「安全上のご注意」をよくお読みのうえ、正しくお使いください。

◆この項目は、いずれも安全に関する内容ですので、必ず守ってください。

「警告」「注意」の意味は次のようになっています。

 警告	取扱いを誤った場合、死亡または重傷を負うおそれがあるもの。	 注意	取扱いを誤った場合、傷害を負うおそれまたは物的損害を生じるおそれがあるもの。
---	-------------------------------	---	--





図記号の意味は次の通りです。

 禁止	 めれ手禁止	 水ぬれ禁止	 接触禁止
 指示を守る	 アース線接続	 電源プラグを抜く	

警告

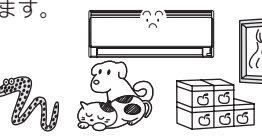
<p>長時間冷風を身体に当てたり冷やし過ぎない 体調悪化、健康障害の原因になります。</p> 	<p>吹出口や吸込口に指や棒などを入れない 内部でファンが高速回転していたり、高電圧箇所があるので、ケガや感電の原因になります。</p> 
<p>電源コードの改造や途中接続、延長コードの使用、他の電気器具とのタコ足配線はしない 感電や火災の原因になります。</p> 	<p>電源コード・プラグを破損したり加工しない 束ねたり、加熱したり、重い物を載せたり、引っ張ったり、加工したりすると、破損して感電や火災の原因になります。</p> 
<p>電源プラグの抜き差しにより、エアコンの停止や運転をしない 感電や火災の原因になります。</p> 	<p>電源プラグはプラグ・コンセントのホコリを取り除き、ガタツキのないように刃の根元まで確実に差し込む ホコリが付着していたり、接続が不完全な場合は、感電や火災の原因になります。プラグ・コンセントにゆるみや傷みがある場合は、お買い上げの販売店にご相談ください。</p> 
<p>異常時（こげ臭いなど）は運転を停止して電源プラグを抜く 異常のまま運転を続けると、故障や感電、火災などの原因になります。お買い上げの販売店または当社お客様相談窓口ご連絡してください。</p> 	<p>修理はお買い上げの販売店または専門業者に依頼ください ご自分で分解や修理をされ不備があると、感電や火災などの原因になります。</p> 
<p>エアコンが冷えない、暖まらない場合は、冷媒の漏れが原因のひとつとして考えられるので、お買い上げの販売店にご相談ください 冷媒の追加に伴う修理の場合は、修理の内容をサービスマンに確認してください エアコンに使用されている冷媒は安全です。冷媒は通常漏れることはありませんが、万一、冷媒が室内に漏れ、ファンヒーター、ストーブ、コンロなどの火気に触れると有害な生成物が発生する原因になります。</p> 	

注意



<p>室内外ユニットの下にほかの電気製品や家財などを置かない 水滴が滴下することがあり、汚損や故障の原因になることがあります。</p> 
<p>この製品は、一般家庭を対象としたものですので、犬や猫などの動物の飼育、植物の栽培、食品・精密機器・美術品の保存など特殊な用途には使用しない 動植物の正常な生育の障害、品質低下やエアコンの故障の原因になることがあります。</p> 
<p>動植物に直接風を当てない 動植物に悪影響を及ぼす原因になることがあります。</p> 
<p>エアコンの風が直接当たる場所に燃焼器具を置かない 燃焼器具の不完全燃焼や火災の原因になることがあります。</p> 
<p>室外ユニットの上に乗ったり、物を載せたりしない 落下、転倒などにより、ケガの原因になることがあります。</p> 

⚠️ 注意



<p>長期使用で傷んだままの据付台（置き台）などを放置しない エアコンの落下につながり、ケガなどの原因になります。お買い上げの販売店にご相談ください。</p> 	<p>熱交換器（アルミフィン）にさわらない ケガの原因になることがあります。特に、お手入れのときなどにご注意ください。</p> 	<p>接続バルブは、暖房運転時に熱くなるのでふれない 接続バルブにふれるとやけどの原因になることがあります。</p> 
<p>「消臭ランプ（緑）」点灯中は、吹出口に近づかない 直接消臭成分（低濃度オゾン）を吸い込むと気分が悪くなる場合があります。</p> 	<p>安全器には正しいアンペアのヒューズ以外は使用しない 火災や故障の原因になる場合があります。</p> 	<p>電源プラグを抜くときは電源コードを引っ張って抜かない 芯線の一部が断線し、火災の原因になる場合があります。</p> 
<p>ぬれた手で本体のスイッチを操作したり、電源プラグの抜き差しをしない 感電の原因になる場合があります。</p> 	<p>エアコンを水洗いしたり、花びんなど水の入った容器を載せない エアコン内部に水が侵入して電気絶縁が悪くなり故障や感電、火災の原因になる場合があります。</p> 	<p>エアコンの操作やお手入れのときは不安定な台に乗らない 転倒などケガの原因になる場合があります。</p> 
<p>エアフィルターを水洗いした後は陰干しする 水気が残っていると感電の原因になる場合があります。</p> 	<p>お手入れのときなど吸込グリルの取り付けは確実に行う 閉作業中の吸込グリル落下に注意！取り付けに不備があると吸込グリルが落下し、ケガの原因になる場合があります。 22・23ページ</p> 	<p>お手入れをするときは必ず運転を停止し、電源プラグを抜く 内部でファンが高速回転していたり、高電圧箇所があるため、ケガや感電の原因になる場合があります。</p> 
<p>雷が鳴り落雷のおそれがあるときは運転を停止し、電源プラグを抜く 被雷すると、感電や故障の原因になる場合があります。</p> 	<p>長期間ご使用にならない場合は、電源プラグを抜く ホコリがたまること、火災の原因になる場合があります。</p> 	<p>長期間リモコンを使用しない場合は乾電池を取り出す 乾電池から液が漏れる場合があります。漏れた液が皮膚に付いたり、目や口に入った場合は、ケガや失明の原因になる場合があります。すぐに水で洗い流し、医師にご相談ください。</p> 
<p>乳幼児が誤って乾電池を飲み込まないように管理する 乾電池を飲み込んだ場合は、ただちに医師にご相談ください。</p> 	<p>燃焼器具と一緒に運転するときは、こまめに換気を行う 酸素不足の原因になる場合があります。</p> 	<p>室内ユニット内部の洗浄は、お客様自身で行わず、必ずお買い上げの販売店または当社お客様相談窓口にご相談 誤った洗浄剤の選定・使用方法で洗浄を行うと、樹脂部品が破損したり水漏れなどの原因になる場合があります。また、洗浄剤が電気部品やモーターにかかること、故障や感電、火災の原因になる場合があります。</p> 

据付け、移設時のご注意

⚠️ 警告

<p>据付けや移設する場合は、お買い上げの販売店または専門業者にご相談ください ご自分で据付け工事をされ不備があると、水漏れやケガ、感電、火災の原因になります。</p> 	<p>電源は必ず定格電圧でエアコン専用コンセントを使用する 専用以外のコンセントを使用したり、他の電気機器と共用すると電源の容量が不足し、火災の原因になります。</p> 	<p>アース（接地）を確実に行う アース工事は、お買い上げの販売店または専門業者にご依頼ください アース線は、ガス管、水道管、避雷針、電話のアース線に接続しないでください。アースが不確実な場合は、感電の原因になります。</p> 
---	---	--

⚠️ 注意

<p>可燃性ガスが漏れるおそれのある所へは据付けない 万一ガスが漏れてエアコンの周囲にたまると、発火して火災の原因になる場合があります。</p> 	<p>湿気の多いところ、雨水など水気のあるところに据付けるときは漏電しゃ断器（ブレーカー）を取り付ける 漏電しゃ断器が取り付けられていないと、感電の原因になる場合があります。</p> 	<p>ドレン（排水）ホースは、確実に排水するように配管する 排水経路が不確実な場合、屋内に浸水し、家財などをぬらす原因になる場合があります。</p> 
---	--	---

各部の名前と働き

◆正しくお使いいただくために、各部の名前と位置を確認してください。
詳しくは  内のページをご覧ください。

室内ユニット

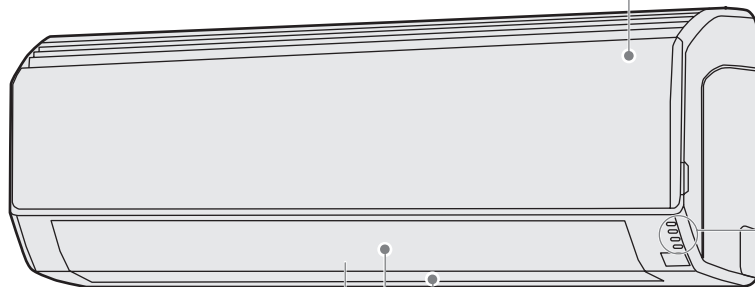

吸込グリル

- 運転開始時に開き、停止時に閉じます。
- 取りはずして清掃することができます。

22・23ページ

※吸込グリル開閉動作中は、手をふれたり、指を入れないでください。指はさむおそれがあります。
※吸込グリルを手で動かさないでください。無理に手で動かすと、故障の原因となったり、吹出口付近に露がつき、水滴が落ちることがあります。
※吸込グリルに物を掛けたり、開いた中に物を入れないでください。故障の原因となります。

左右風向板

(上下風向板の内側)
風の左右方向の調節ができます。

14ページ

上下風向板

風の上下方向の調節ができます。

14ページ

パワーディフューザー

運転時に開きます。また、暖房運転時の下吹き時は温風を足元まで届けるために大きく開きます。

14ページ

本体表示部

7ページ

電源コード

電源プラグ

室内ユニット（吸込グリルを取りはずして、エアフィルターを引き出した状態）

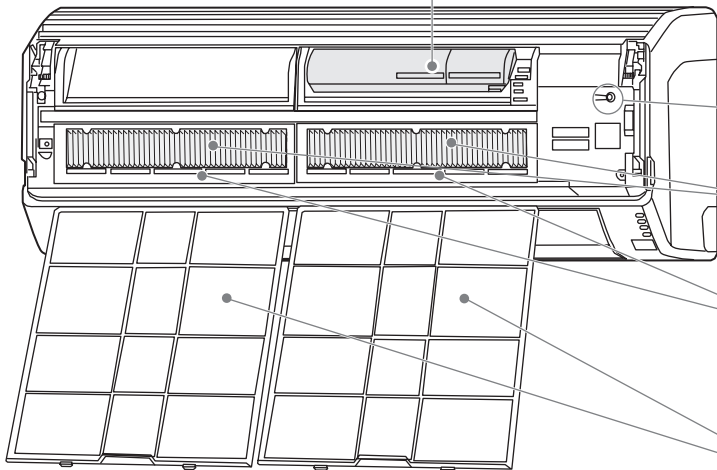

低濃度オゾン発生ユニット

消臭運転、内部クリーン運転時に低濃度オゾンが発生します。

応急運転ボタン

26ページ

空清脱臭フィルター

(左右2枚)

24ページ

空清脱臭フィルター取付枠

(左右2カ所)

24ページ

エアフィルター

ホコリやゴミが入るのを防ぎます。(左右2枚)

22ページ

本体表示部

タイマーランプ（緑）

タイマー動作中に点灯します。

20・21ページ

消臭ランプ（緑）

低濃度オゾン発生ユニットが動作しているときに点灯します。

- ・消臭運転 19ページ
- ・内部クリーン運転 18ページ

運 転

タイマー

ダッシュ

消 臭

運転ランプ（赤）

運転中に点灯します。

ダッシュランプ（橙）

ダッシュ運転中に点灯します。

17ページ

リモコン受信部

リモコンからの信号を受信するところです。

11ページ

●運転ランプ（赤）が遅い点滅をしているときは、自動霜取り運転をしていることを示しています。27ページ

室外ユニット

吸込口

（背面、側面）

吹出口

運転モードにより冷風または温風が吹き出します。

排水口

（底面）

暖房・除湿・乾燥モード
運転時には水が出ます。

配管と接続電線

ドレン（排水）ホース

室内ユニットで除湿した水を排水します。

電装カバー

アース接続用ネジ

（電装カバーの内側）

お願い

室外ユニットの上に乗ったり、物を載せたりしないでください。破損の原因になります。

付属品



リモコン（1個）

8～11ページ

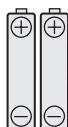

単四形アルカリ乾電池（2本）

10ページ

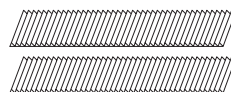

空清脱臭フィルター（2枚）

24ページ

各部の名前と働き (つづき)

◆ 運転操作はリモコンで行います。各部の名前と働きを確認してください。
詳しくは [] 内のページをご覧ください。

リモコン

運転切換ボタン
運転の種類を切り換えます。
(自動、冷房、除湿、送風、暖房)
12・13ページ

運転/停止ボタン
押すと運転、もう一度押すと停止します。

乾燥モード切換ボタン
16ページ

お部屋消臭ボタン
19ページ

エアコン内部クリーンボタン
18ページ

タイマー切換ボタン
タイマーの種類を切り換えます。
(切タイマー、入タイマー、プログラムタイマー、取消)
20・21ページ

時刻合わせボタン
11ページ

時間設定ボタン
現在時刻、タイマー時間を設定します。
11、20・21ページ



送信部
エアコン本体に信号を送ります。

リモコン表示部
運転状態を表示します。
9ページ

風量切換ボタン
風の強さを切り換えます。
12ページ

上下風向ボタン
14ページ

左右風向ボタン
14ページ

スイングボタン
15ページ

温度設定ボタン
お部屋の温度を設定します。
▲側…上げる
▼側…下げる
12ページ
お部屋の状態により、室温と設定した温度が異なる場合があります。

ダッシュボタン
17ページ

リセットボタン
10ページ

リモコン裏面 (電池ブタを開けたとき)

電池ブタ
▼を押しながら矢印の方向に引くと開きます。

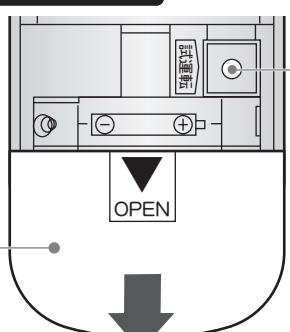

試運転ボタン
エアコン据付け時などに使います。
9ページ

リモコン表示部

温度表示

設定された温度を表示します。
お部屋の状態により、室温と設定した温度が異なる場合があります。

運転モード表示

12・13ページ

乾燥モード表示

16ページ

内部クリーン表示

18ページ

送信表示

本体へ信号を送るときに表示します。

風量モード表示

12ページ

スイング表示

15ページ

時間表示

- 「時計」が表示されているときは、現在時刻を表示しています。
- タイマーモード（「切」「冂」）が表示されているときは、タイマー時刻を表示しています。

20・21ページ

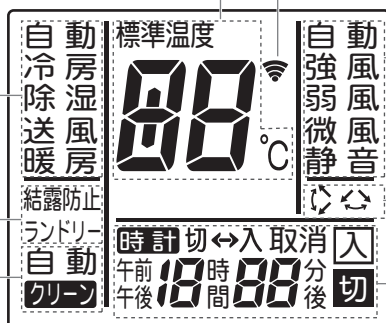

説明のため全部表示した図になっていますが、実際には、該当するところだけを表示します。

リモコン操作と表示について（そこだけ表示機能）

- リモコンのボタン操作を行うと、操作したい部分だけを表示し、その他の表示は消えます（そこだけ表示機能）。操作内容が確認しやすい便利な機能です。
- 運転切換・乾燥モード切換・温度設定・風量切換は、ボタンを1回押すと現在の設定内容を表示し、連続してボタンを押すと設定の変更が行われ、本体に信号が送信されます。

（例）自動運転中に運転切換ボタンを押して、冷房運転に切り換える場合

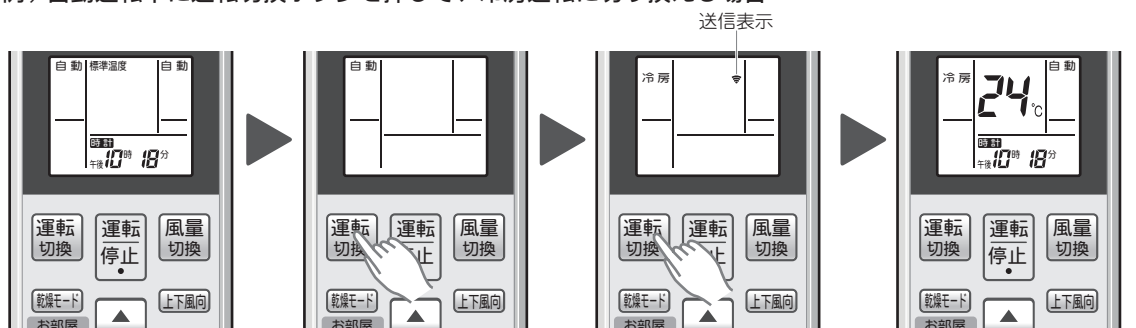

*自動運転をしているとき

*ボタンを1回押すと現在の設定内容「自動」だけの表示になります。

*2秒以内にボタンをもう1回押すと「冷房」に切り換わります。

*送信表示の点滅が消えると、全体が表示されます。

試運転ボタンについて

- 試運転ボタンは、エアコン据付け時などに使用します。ふだんは使用しないでください（室温調節機能が動きません）。
- 運転中に試運転ボタンを押すと試運転に設定され、エアコン本体の運転ランプ（赤）とタイマーランプ（緑）が同時に点滅します。
- 試運転をやめるときは、運転/停止ボタンを押して運転を停止してください。

強制冷房運転について

- 強制冷房運転は、エアコンを移設する場合など室外ユニットへ冷媒を回収するときに使用します（ふだんは使用しないでください）。
- 冷房運転中に試運転ボタンを押すと、強制冷房運転となり室温に関係なく冷房運転を行います（室温調節機能は動きません）。

試運転ボタン

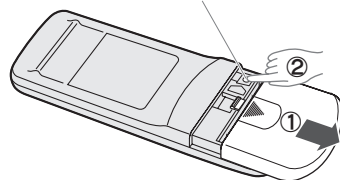

- ①電池プタを開ける
▼を押しながら、矢印の方向に引く。
- ②試運転ボタンを押す

準備

本体の準備

1 空清脱臭フィルターを取り付ける

24ページ

2 電源プラグをコンセントに差し込む

ホコリを取り除き、ゆるみのないようにしっかりと！

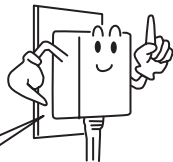

F22S、F25S形	……	单相100V	15A形
F28S形	……	单相100V	20A形
F40S2形	……	单相200V	15A形

リモコンの準備（ご使用前にリモコンに乾電池を入れ、現在時刻（時計）を合わせてください。）

乾電池の入れかた（単四形アルカリ乾電池を2本）

1 裏面の電池ブタを開ける

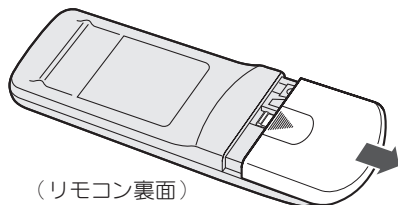

（リモコン裏面）

▼を押しながら矢印の方向に引く。

2 単四形アルカリ乾電池を入れる

⊕⊖を正しく

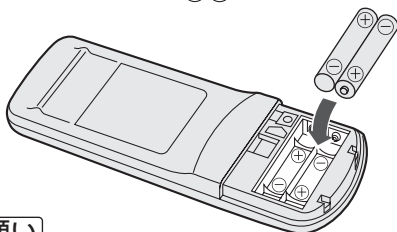

お願い

- 新旧、異種の乾電池を混用しないでください。
- 長期間ご使用にならないときは、乾電池を取り出してください。
 - *入れたまま放置すると、乾電池から液が漏れる場合があります。漏れた液が皮膚に付いたり、目や口に入った場合は、ケガや失明の原因になることがあります。
 - *取り出した乾電池は、乳幼児が飲み込まないように管理してください。

3 電池ブタを閉める

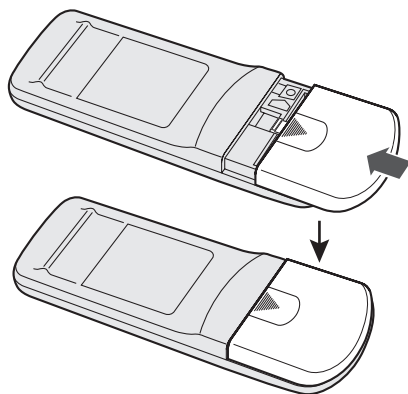

4 リセットを押す

- 電池を交換した後や、動作が正常でない場合、必ずリセットボタンを押してください。

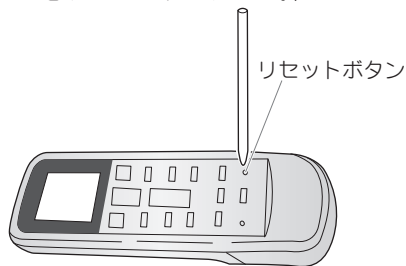

リセットボタンは、ボールペンなどをまっすぐ立てて軽く押してください。11ページ

乾電池の寿命について

- ご使用の頻度にもよりますが、約1年間です。次の場合は、乾電池を交換しリセットボタンを押してください。
 - *エアコンに近づかないと受信しない場合
 - *リモコンが正しく動作しない場合
 - *リモコンの表示部がうすくなり、文字が見にくくなった場合

現在時刻の合わせかた

1 時刻合わせを押す

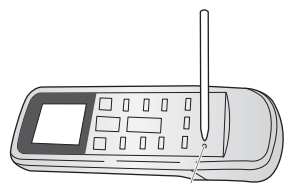

時刻合わせボタン

＜リモコン表示部＞

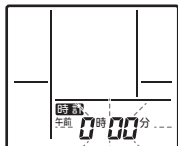

時刻表示が点滅します。

時刻合わせボタンは、ボールペンなどをまっすぐに立てて軽く押してください。【本ページ】

2 進む 戻る で時刻を合わせる

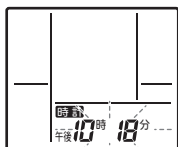
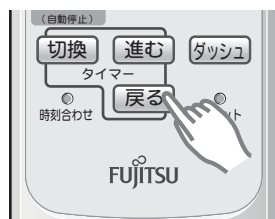

(例) 午後10時18分に合わせるとき

進むボタン…時刻を進めるとき
戻るボタン…時刻を戻すとき

1回押すと1分変わり、
押し続けると10分ずつ変わります。

3 時刻合わせを押す

これで時刻がセットされます。

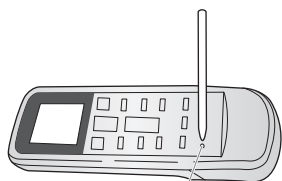

時刻合わせボタン

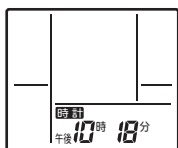

時刻表示の点滅が止まります。

時刻合わせボタンは、ボールペンなどをまっすぐに立てて軽く押してください。【本ページ】

リモコンを操作するとき

- リモコンは、受信部に正しく向けて操作してください。
- 本体がリモコンからの信号を正しく受けると受信音が鳴ります。
- 受信音が鳴らない場合は、再度リモコン操作を行ってください。

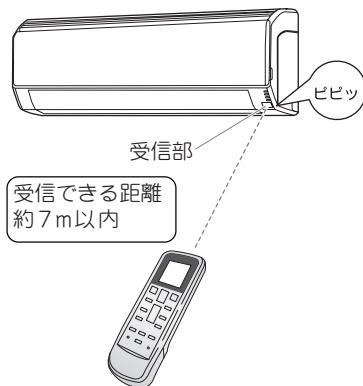

お知らせ

- リモコンと受信部との間にカーテンや壁などがあると信号が届きません。
- 受信部に強い光が当たると、エアコンが正しく動作しないことがあります。直射日光をさえぎり、また照明器具や薄型テレビの画面を受信部から離してください。
- 電子式瞬時点灯方式（インバーター方式など）の蛍光灯がある部屋では信号を受け付けない場合があります。その場合は、お買い上げの販売店にご相談ください。
- リモコンの操作で他のエアコンや電気機器が作動したり、他のリモコンでエアコンが作動する場合は、お買い上げの販売店にご相談ください。

お願い

- リモコンは、直射日光や暖房器具などの熱の影響のない所へ置いてください。
- リモコンに強い衝撃を与えたり、水をかけたりしないでください。

リセットボタン、時刻合わせボタンの押しかたについて

- ボールペンなどをまっすぐに立てて押してください。

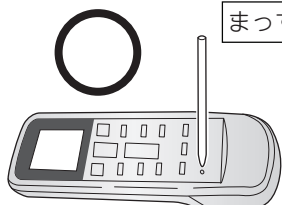

まっすぐに立てて軽く押す。

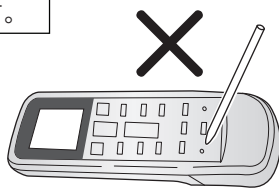

斜めに押ししたり、強く押し込んだりしないでください。

自動・冷房・除湿・送風・暖房運転

◆お好みに合わせて運転できます。



(例)「自動」になっている場合

1 運転停止を押す

本体の運転ランプ（赤）が点灯し、運転を開始します。

※ **運転停止** を押すと、前回と同じ内容で運転を開始します。

2 運転の種類、温度設定、風量を変える

運転の種類を変える

運転切換を押して選ぶ

- 1回押すと現在の運転の種類だけを表示します。
2回以上押すと運転の種類が切り換わります。

そこだけ表示機能 9ページ

→自動→冷房→除湿→送風→暖房→

温度設定を変える

温度を押して選ぶ

- 1回押すと現在の温度設定だけを表示します。
2回以上押すと温度が1℃ずつ変わります。

そこだけ表示機能 9ページ

▲側…温度を上げるとき

▼側…温度を下げるとき

送風運転時に温度調節することはできません。

温度設定の範囲

自動運転時…「標準温度」に対し、
2℃高め、2℃低めの範囲

冷房・除湿運転時…18～30℃

暖房運転時…16～30℃

おすすめ温度

自動運転時…「標準温度」

冷房運転時…26～28℃

暖房運転時…20～24℃

風量を変える

風量切換を押して選ぶ

- 1回押すと現在の風量設定だけを表示します。
2回以上押すと風量が切り換わります。

そこだけ表示機能 9ページ

→自動→強風→弱風→微風→静音→

除湿運転時は風量の変更はできません。

自動風量について

冷房運転時

- 運転開始時は強めの風で運転し、お部屋が涼しくなるにつれて弱めの風で運転します。

- 室温が設定した温度に近づくとムダな運転を抑えるために、室内ファンがときどき止まることがあります。

省エネファン制御 27ページ

暖房運転時

- 運転開始時は強めの風で運転し、お部屋が暖かくなるにつれて弱めの風で運転します。

送風運転時

- 弱めの風で運転します。

運転を停止する

運転停止を押す

本体の運転ランプ（赤）が消灯し、運転を停止します。

運転の種類について

自動運転

そのときのお部屋の状況に合わせて、運転の種類（冷房・除湿・監視運転（送風）・暖房）をエアコンが自動的に選択します。

- 運転を開始したときの室温に合わせて運転の種類と設定温度を自動的に選び運転を始めます。
- 自動運転で運転を開始したときは、運転の種類を正確に選ぶために、1分間ごく弱い風で送風を行います。
- 監視運転になるとごく弱い風で送風を継続し、室温が22℃未満に変化すると暖房運転に、24℃以上に変化すると除湿運転に自動的に切り換わります。
- 自動運転を停止した後、2時間以内に再度運転した場合は、停止前と同じ運転内容になります。
- 自動運転の内容がお好みに合わないときは、手動運転（冷房・除湿・送風・暖房運転）でお使いください。

室温	運転の種類	(標準温度)
30℃以上	冷房	27℃
27℃～30℃	冷房	26℃
24℃～27℃	除湿	23℃
22℃～24℃	監視運転（送風）	
22℃未満	暖房	23℃

冷房運転

お部屋を涼しくしたいときにお使いください。

- 室温より低い温度に設定しないと、冷房運転になりません。

除湿運転

お部屋の温度の低下を抑えた快適な除湿をします。湿度を下げたいときにお使いください。

- お部屋の条件、外気の条件、在室人数によっては、設定温度に到達しないことがあります。特に夏場に室温が上昇する場合は冷房運転をおすすめします。
- 除湿運転時、室内ユニットから「シャー」「シュルシュル」といった水の流れるような音がすることがあります。これは内部の液（冷媒）が流れる音です。
- 除湿運転時、室内ユニットから「カチッ」という音がすることがあります。これは室内ユニット内部の除湿用の弁が動作した音です。
- 運転を開始したときの外気温により、次のように運転を行います。

外気温 約20℃以上	設定温度と室温の差によって、冷房と除湿を切り換えて運転します。 室温より設定温度が高い場合、運転しないことがあります。
外気温 約20℃未満	設定温度と室温の差によって、暖房と除湿を切り換えて運転します。

- 除湿運転を始めたときや止めたときに除湿用の弁が切り換わる際、室外ユニットの運転が5分程度止まることがあります。これはエアコンが故障するのを防ぐためです。

送風運転

お部屋の空気を循環させたいときや、風に当たりたいときなどにお使いください。

暖房運転

お部屋を暖めたいときにお使いください。

- 暖房運転を開始してから約3～5分間はごく弱い風で運転し、その後設定風量になります。これは、室内ユニットの内部が暖まってから温風を吹き出すようにするためです。
- 外気温が低いとき室外ユニットに霜が付いて暖房能力が低下するため、自動的に霜取り運転を行います。霜取り運転中は運転ランプ（赤）がゆっくり点滅し、暖房運転を一時的に停止します。[\[27ページ\]](#)
- 運転開始時はスタート機能が動作します。[\[27ページ\]](#)
- 室温より高い温度に設定しないと、暖房運転になりません。

風向調節

◆上下・左右の風向調節は、リモコンの風向調節ボタンで行います。



*リモコン表示部は変わりません。

上下風向の調節をするとき

1 エアコン運転中に、**上下風向**を押す

- 上下風向ボタンを押すごとに次のように上下風向位置が切り換わります。

① ↔ ② ↔ ③ ↔ ④ ↔ ⑤ ↔ ⑥ ↔ ⑦

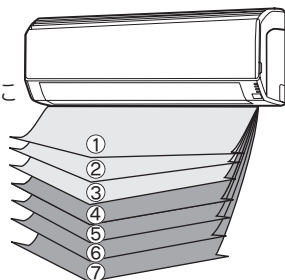

- 冷房・暖房の効果を高めるため、次の範囲でお使いください。

▲冷房運転時の範囲

①②③

●暖房運転時の範囲

①②③④⑤⑥⑦

◎暖房運転時のおすすめ範囲

④⑤⑥⑦

- *冷房運転時に④⑤⑥⑦で30分以上運転を続けると、自動的に③の風向になります。

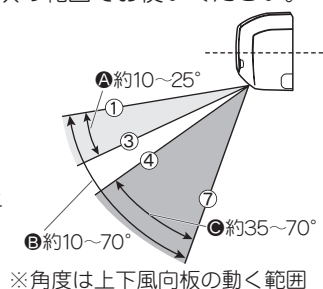

左右風向の調節をするとき

1 エアコン運転中に、**左右風向**を押す

- 左右風向ボタンを押すと次のように左右風向位置が切り換わります。

▶正面吹き → 左吹き → 正面吹き → 右吹き▶

風向調節について

- 上下風向板は、使い始めや運転モードを変更すると、冷房や暖房など運転の種類に合わせて、次のように自動的に設定されます。

冷房・除湿・乾燥モード・送風：①

暖房・除湿・乾燥モード：⑦

除湿・乾燥モード運転時は、外気温や室温により①か⑦のどちらかに自動設定されます。これは、除湿効果を高めるためです。

- 左右風向板は、使い始め正面吹きに設定されます。
- 暖房運転時は、素早く暖かい温風を吹き出すように、一時的に⑦となります。
- リモコンの風向ボタンを押して、風向板が希望の位置となるまでに多少の時間がかかります。その間、風向調節ボタンを押しても風向調節はできません。
- パワーディフューザーの風向位置は自動調節されます。
- 自動運転時の監視運転中（13ページ）は①となり、風向の調節はできません。
- 除湿・乾燥モード運転中は、除湿効果を高めるため、上下風向板を自動調整することがあります。

お願い

- 操作は、運転を開始し風向板が停止してから行ってください。
- 冷房運転時は、上下風向板を長時間④⑤⑥⑦の風向にしないでください。吹出口付近に露が付き、水滴が落ちることがあります。（④⑤⑥⑦で30分以上運転を続けると、自動的に③の風向になります。）
- 上下・左右風向板は、必ずリモコンの風向ボタンで操作してください。手で無理に動かすと、正しく動かなくなります。そのときは、いったん運転を停止すると、その後正常に戻ります。

スイング風向

◆お部屋のすみずみまで冷風や温風を送りたいときなどにお使いください。



(例) 上下左右スイングを選んだ場合

1 エアコン運転中に、 スイングを押して、お好みのスイングモードを選択する

●ボタンを押すごとに次のようにスイングモードが切り換わります。(リモコンに表示されます)

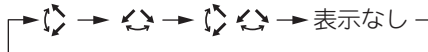

●スイング設定後、リモコン表示部には下記のスイング表示を表示します。

- ・上下スイング設定時…「↑↓」
- ・左右スイング設定時…「←→」
- ・上下左右スイング設定時…「↕↔」

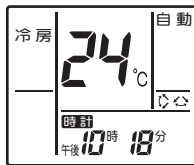

送信表示が出て、全体が表示されます。

スイングをやめるとき

スイングを押して、スイング表示を消す

●スイング設定前の風向に戻ります。

スイング風向について

- 上下スイング：次の範囲で上下にスイングします。
※角度は上下風向板の動く範囲です。

冷房・除湿・送風・乾燥モード運転時

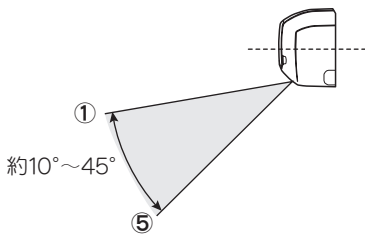

暖房・除湿・送風・乾燥モード運転時

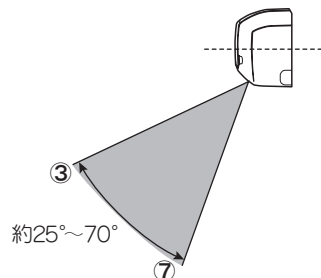

- 除湿・乾燥モード運転時は、除湿効果を高めるために外気温や室温により①⇔⑤か③⇔⑦のどちらかに上下スイングを行います。
- 送風運転時は、スイング設定前の風向位置により①⇔⑤か③⇔⑦のどちらかに上下スイングを行います。
- 左右スイング：左右方向にスイングします。
- 上下左右スイング：上下スイングと左右スイングを組み合わせるスイングします。
- エアコンから風が出ていないときや、ごく弱い風で運転しているときは、スイングが一時的に止まる場合があります。

エアコンの風が止まるとき

・暖房時の霜取り運転中、除湿・乾燥モード運転中（湿度調整のため、ときどき止まります）など

エアコンの風がごく弱いとき

・暖房運転開始時など

- 上下スイング動作中に上下風向ボタンを押す、または左右スイング動作中に左右風向ボタンを押すと、それぞれのスイングは解除されます。

乾燥モード運転

◆用途に応じて、2つの乾燥モード運転から選んで設定できます。

- ・結露防止運転……窓の結露を抑える運転を行います。暖房運転停止直後にお使いください。
- ・ランドリー運転……洗濯物を素早く乾かす運転を行います。雨や雪の日などにお使いください。



(例)「結露防止」を選んだ場合

1 エアコン運転中または停止中に、 乾燥モードを押して、お好みの乾燥モード運転を選ぶ

運転停止中に押した場合は、本体の運転ランプ(赤)が点灯し、乾燥モード運転を開始します。

- 1回押すと現在の乾燥モード運転の種類だけを表示します。
- 2回以上押すと乾燥モード運転の種類が切り換わります。

そこだけ表示機能 9ページ

→結露防止 →ランドリー

設定温度は表示されません。

運転を停止する

運転停止を押す

本体の運転ランプ(赤)が消灯し、運転を停止します。

※ 運転切換を押すと、通常の運転モードに切り換わります。

結露防止運転について

- 除湿優先の運転を行いますので、お部屋の温度が下がることがあります。
- 2時間の切タイマー運転に自動設定されます。時間の変更を行いたい場合は、切タイマー操作で変更することができます。20ページ
- すでに発生している結露を取り除くことはできません。

ランドリー運転について

- 室温・湿度・風量を自動調整して、洗濯物がより速く乾くように除湿優先の運転を行います。冬にランドリー運転を行うと室温が18~27℃となり、乾燥をはやめるために冷たい風を吹き出すことがあります。夏にランドリー運転を行うと、室温が約18℃まで下がることがあります。
- 3時間の切タイマー運転に自動設定されます(洗濯物が乾くまでの時間は、衣類の種類や量、お部屋の条件によって異なります)。時間の変更を行いたい場合は、切タイマー操作で変更することができます。20ページ
- 外気温が低いときには、窓に結露することがあります。

お知らせ

- 室内の乾燥を優先した運転を行うため、室温調節機能が働きません。お部屋に人がいないときにお使いください。
- 乾燥モード運転時、室内ユニットから「シャー」「シュルシュル」といった水の流れるような音がすることがあります。これは内部の液(冷媒)が流れる音です。
- 乾燥モード運転時、室内ユニットから「カチッ」という音がすることがあります。これは、室内ユニット内部の除湿用の弁が動作した音です。
- 乾燥モード運転を始めたときや止めたときに除湿用の弁が切り換わる際、室外ユニットの運転が約5分程度止まることがあります。これはエアコンが故障するのを防ぐためです。

ダッシュ運転

◆夏のお風呂あがりや冬の帰宅時など、素早く冷やしたり暖めたいときにお使いください。



1 エアコン運転中に、**ダッシュ** を押す

本体のダッシュランプ（橙）が点灯し、ダッシュ運転を開始します。

ダッシュ運転をやめるとき

もう一度、**ダッシュ** を押す

本体のダッシュランプ（橙）が消灯し、通常の運転に戻ります。

*リモコン表示部は変わりません。

乾燥モード運転

ダッシュ運転

ダッシュ運転について

冷房運転時

- 最大パワーになり、設定温度-1℃までお部屋を一気に冷やします。
- 室温が設定温度より1℃低くなった場合、またはダッシュ運転を設定してから30分経過した場合はダッシュ運転を自動解除します。ただし、ダッシュ運転を設定してから6分間は自動解除しません。

送風運転時

- 室内ユニットの風量をアップします。
- ダッシュ運転を設定してから15分経過した場合はダッシュ運転を自動解除します。

暖房運転時

- 最大パワーになり、設定温度+2℃までお部屋を一気に暖めます。
- 室温が設定温度より2℃高くなった場合、またはダッシュ運転を設定してから60分経過した場合はダッシュ運転を自動解除します。ただし、ダッシュ運転を設定してから15分間は自動解除しません。

- ダッシュ運転中の風向と風量は自動設定されます。風向がお好みに合わないときは、風向ボタンで変更することができます。[14ページ](#)
- 除湿運転 [12・13ページ](#)、乾燥モード運転 [16ページ](#) 時は、ダッシュ運転を設定することはできません。
- 自動運転における監視運転中は、ダッシュボタンを押しても運転状態は変化しません。
- ダッシュ運転中に風量を変更するとダッシュ運転は解除します。

内部クリーン運転

- ◆室内ユニットの内部を乾燥させ、カビや雑菌の繁殖を抑えます。運転を停止するときにお使いください。
- ◆内部クリーン運転は、エアコン停止時に「自動」で働かせる方法と「手動」で働かせる方法があります。お買い上げ時は「手動」に設定されています。

内部クリーン運転を「自動」で働かせたいとき



1 エアコン内部「**クリーン**」を押して、「**自動**」を選ぶ
(自動停止)

リモコンに「**自動**」が点灯します。(エアコン停止中は約10秒間で消灯します。)

- ボタンを押すごとに次のようにクリーン設定が切り換わります。



- エアコン運転中に「**自動**」が表示されている場合は1の操作は必要ありません。

2 エアコン運転中に、「**運転停止**」を押す

リモコンの「**自動**」が点滅(約10秒間)し、内部クリーン運転を始めます。

内部クリーン運転を「手動」で働かせたいとき



1 エアコン運転中または停止中に、
エアコン内部「**クリーン**」を押して、「**クリーン**」を選ぶ
(自動停止)

リモコンの「**クリーン**」が点灯(約10秒間)し、内部クリーン運転を始めます。

- ボタンを押すごとに次のようにクリーン設定が切り換わります。



途中で内部クリーン運転を停止するとき

本体の**運転ランプ**(赤)が消えるまで、「**運転停止**」を押す

- 内部クリーン運転が停止しても、リモコンの「**自動**」が約10秒間点滅する場合があります。

内部クリーン運転について(運転時間は約50分)

①室内ユニット内部を乾燥させます。(約20分間)

運転ランプ: 点灯(赤)
消臭ランプ: 消灯
吸込グリル: 開
上下風向板: 水平



②オゾン力で消臭を行います。(約30分間)

運転ランプ: 点灯(赤)
消臭ランプ: 点灯(緑)
吸込グリル: 開
上下風向板: 上吹き



③自動的に運転を停止します。

運転ランプ: 消灯
消臭ランプ: 消灯
吸込グリル: 閉
上下風向板: 閉



お知らせ

- 次のような場合は内部クリーン運転は自動で働きません。
 - ・切タイマーによるエアコン停止時。
 - ・エアコンの運転時間が30分未満の時。
- 内部クリーン運転時には、消臭成分(低濃度オゾン)のニオイを感じることや、室内の温度・湿度が若干上昇することがあります。
- 内部クリーン運転には、すでに発生したカビを除去する働きはありません。
- 消臭成分(低濃度オゾン)のニオイが気になるときは、内部クリーン運転を停止し、お部屋の換気を行ってください。
- 室内ユニットの熱交換器(アルミフィン)がホコリで汚れてくると、内部クリーン運転時にニオイが発生することがあります。この場合、室内ユニット内部の清掃をおすすめします。室内ユニット内部の清掃は、お買い上げの販売店または当社お客様相談窓口にご相談ください。

消臭運転

◆お部屋のニオイが気になるときにお使いください。消臭成分（低濃度オゾン）を放出します。



1 エアコン運転中に、**お部屋 消臭** を押す

本体の消臭ランプ（緑）が点灯し、消臭運転が設定されます。

●消臭運転は、エアコンと併用運転となります。

消臭運転をやめるとき

もう一度、**お部屋 消臭** を押す

本体の消臭ランプ（緑）が消灯し、消臭運転が解除されます。

内部クリーン運転

消臭運転

*リモコン表示部は変わりません。

消臭運転について

●消臭運転を設定してから約4時間後に消臭運転を自動解除します（本体の消臭ランプ（緑）が消灯します）。

お知らせ

- 消臭運転時、わずかにプールの消毒臭のようなニオイを感じる場合があります。消臭成分（低濃度オゾン）のニオイが気になる場合は消臭運転を解除し、お部屋の換気を行ってください。
- 消臭運転時は低濃度オゾンが発生しますが、機外に放出される量は人体に影響を及ぼさないレベルです。

タイマー機能

切タイマー・入タイマー

- ◆切タイマー…設定した時刻または時間が経過すると、エアコンの運転を停止します。
- ◆入タイマー…設定した時刻にお部屋が快適な温度になるように、設定した時刻より早めに運転を開始します。
- ◆操作は、現在時刻が合っていることを確認したうえで行ってください。(タイマー動作中はタイマー時刻を表示し、現在時刻は表示しません。)



(例) 切タイマーで午後11時35分に停止させる場合
約5秒後に全体が表示されます。

1 エアコン運転中に、**切換** で設定したいタイマー (切または入) を選ぶ

本体のタイマーランプ (緑) が点灯します。

- タイマー切換ボタンを押すごとにタイマーの種類が変わります。

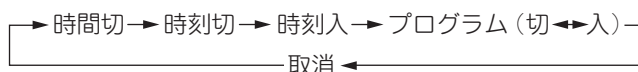

- 入タイマーの場合は、エアコンの運転が停止します。

「切→入」または「切←入」が表示されているときは、プログラムタイマーの設定となります。[\[21ページ\]](#)

2 **進む** **戻る** でタイマー時刻を設定する

進むボタン…時刻を進めるとき
戻るボタン…時刻を戻すとき

タイマー時刻を変更するとき

1・2の操作を行う

タイマーを取り消すとき

切換 で「取消」を選ぶ

- 通常の運転に戻ります。

タイマー動作中に運転を停止するとき

運転停止 を押す

切タイマー、入タイマーについて

- 切タイマーには、次の2通りの設定方法があります。
*運転を停止させたい時刻を設定する。【時刻切タイマー】

午後 11時 35分 切 (例) 午後11時35分に停止させる場合

- *運転を停止させるまでの経過時間を設定する。【時間切タイマー】

2時間 00分 切 (例) 2時間00分後に停止させる場合

- 入タイマーは設定した時刻にお部屋が快適な温度になるように、設定した時刻より早めに運転を開始します。夏は暑いほど、冬は寒いほど早めに運転を開始します。

冷房運転のときは……………20～10分前
暖房運転のときは……………45～10分前
送風・除湿・乾燥モード運転のときは……………設定した時刻

プログラムタイマー

- ◆「切タイマー（時刻切タイマー）」と「入タイマー」を組み合わせた運転をするときに設定します。（24時間以内の設定）
- ◆操作は、現在時刻が合っていることを確認したうえで行ってください。（タイマー動作中はタイマー時刻を表示し、現在時刻は表示しません。）



（例）切タイマーを午後11時35分、入タイマーを午前8時00分に設定した場合
約5秒後に全体が表示されます。

1 エアコン運転中に、切タイマー（時刻切タイマー）と入タイマーを設定する

本体のタイマーランプ（緑）が点灯します。

20ページの1・2に従って、お望みのタイマー時刻に合わせてください。

2 切換で「切→入」または「切←入」を選ぶ

「切タイマー」と「入タイマー」の時刻を交互に表示した後、先に動作するタイマーの時刻表示になり、プログラムタイマーが働きます。（入タイマーが先に動作する場合は、運転が停止します。）

タイマー時刻を変更するとき

20ページの1・2に従って変更した後、2の操作を行う

タイマーを取り消すとき

切換で「取消」を選ぶ

- 通常の運転に戻ります。

タイマー動作中に運転を停止するとき

運転停止を押す

お知らせ

- 「切タイマー（時刻切タイマー）」と「入タイマー」を組み合わせた運転を1回だけ行います。（切→入または入→切のどちらか1回）
- 切タイマーと入タイマーの設定時刻のうち現在時刻に近いタイマーが先に動作します。動作する順序は、リモコン表示部に矢印で表示されます（「切→入」）または「切←入」）。
- 「時間切タイマー」と「入タイマー」を組み合わせることはできません。
- 現在時刻から24時間を越えた時刻でのプログラムタイマー設定はできません。

お手入れのしかた

◆こまめなお手入れがエアコンを長持ちさせ、冷・暖房効果を高めます。

⚠注意

お手入れをするときは必ず運転を停止し、電源プラグを抜いてください

内部でファンが高速回転していたり、高電圧箇所があるため、ケガや感電の原因になることがあります。

吸込グリルの取り付けは確実に行ってください

開閉作業中の吸込グリル落下に注意！
取り付けに不備があると吸込グリルが落下し、ケガの原因になることがあります。

お手入れのときは不安定な台に乗らないでください

転倒などケガの原因になることがあります。

エアフィルターを取りはずしたときに内部の熱交換器（アルミフィン）にさわらないでください
ケガの原因になることがあります。



本体の清掃

準備 リモコンでエアコンを停止し、吸込グリルが閉じたことを確認してから電源プラグを抜く。

1 水かぬるま湯を含ませた柔らかい布でふき、その後柔らかい布でからぶきする



- 40℃以上の温水は使わないでください。変形、変色することがあります。
- アルコール、ベンジン、シンナー、みがき粉などでふいたりしないでください。製品を傷めることがあります。

吸込グリルの清掃

準備 リモコンでエアコンを停止し、吸込グリルが閉じたことを確認してから電源プラグを抜く。

1 吸込グリルを取りはずす

- 23ページの「吸込グリルのはずしかた」の手順で吸込グリルを取りはずす。

2 水洗いをする

- ホコリを掃除機で吸い取り、水かぬるま湯を含ませた柔らかい布でふき、その後柔らかい布でからぶきをする。

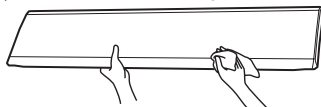

- 40℃以上の温水は使わないでください。変形、変色することがあります。
- アルコール、ベンジン、シンナー、みがき粉などでふいたりしないでください。製品を傷めることがあります。

3 吸込グリルを取り付けて閉める

- 23ページの「吸込グリルの取り付けかた」の手順で吸込グリルを取り付けて閉める。

エアフィルターの清掃

- ◆エアフィルターにホコリがたまると風量が減り、能力が低下したり運転音が大きくなったりします。
- ◆シーズン始めには必ず清掃し、使用期間中は2週間を目安に清掃してください。

準備 リモコンでエアコンを停止し、吸込グリルが閉じたことを確認してから電源プラグを抜く。

1 吸込グリルを開けて、エアフィルターを取りはずす

- ①吸込グリルの下部両端に手を掛け、引っかかるまで手前に引き上げる。（手を離しても吸込グリルは開いたままとなります。）

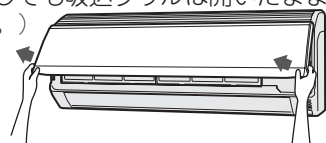

- ②エアフィルターのとっ手を持って持ち上げ、下部のひっかけ部（2カ所）をはずし、引き出す。

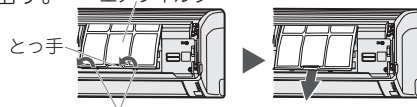

- ひっかけ部（2カ所）
（上の図は説明のため、吸込グリルが付いていません。）

2 ホコリを掃除機で吸い取るか、水洗いする

- 水洗いの後は日陰でよく乾かす。

3 エアフィルターを取り付け、吸込グリルを閉める

- ①パネルに沿わせて止まるところまで差し込み、下部のひっかけ部をパネルの穴へハメ込む。

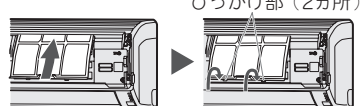

- （上の図は説明のため、吸込グリルが付いていません。）

- ②23ページの「吸込グリルの取り付けかた」の「3」のように吸込グリル下側の2カ所を押して、吸込グリルを閉める。

吸込グリルのはずしかた

準備 リモコンでエアコンを停止し、吸込グリルが閉じたことを確認してから電源プラグを抜く。

1 吸込グリルを開ける

- ①吸込グリルの下部両端に手を掛け、手前に引き上げる。
- ②途中の引っかかる場所よりも更に上方へ引き上げる。

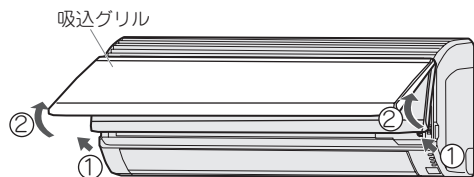

2 吸込グリルのロックを解除する

- 片手で吸込グリルをささえながら、左右の「グリルはずれ防止用ツマミ」を止まるまで引いて、吸込グリルのロックを解除する。

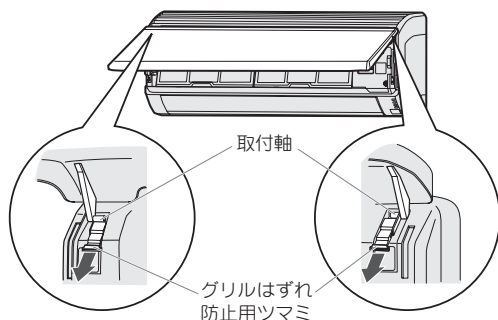

ツマミは止まるまで引いて、確実にロックを解除してください。ロックが確実に解除されないまま吸込グリルをはずそうとすると、吸込グリルの取付軸が破損することがあります。

3 吸込グリルをはずす

- 吸込グリルを上方へ持ち上げてはずす。

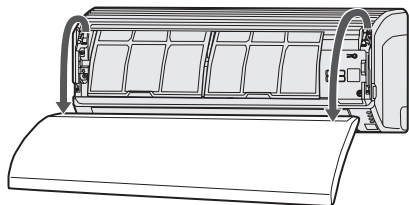

吸込グリルの取り付けかた

1 吸込グリルの取付軸を、パネル上面の軸受へ入れる

- ①「グリルはずれ防止用ツマミ」を止まるまで引く。
- ②吸込グリルの左右の取付軸を、パネル上面の軸受へ入れる。

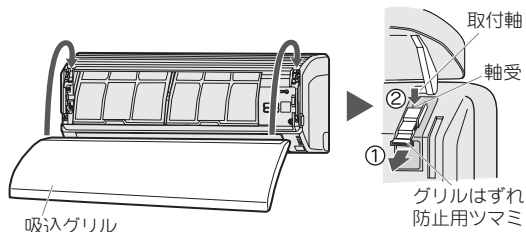

2 吸込グリルをロックする

- 片手で吸込グリルをささえながら、左右の「グリルはずれ防止用ツマミ」を止まるまで押して、吸込グリルの取付軸をロックする。

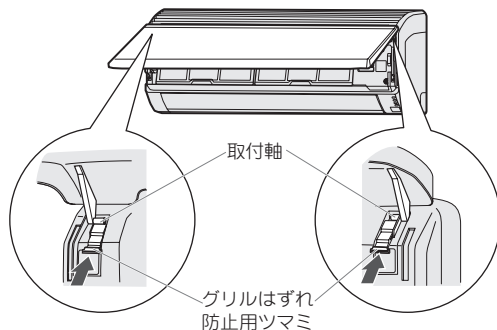

3 吸込グリルを閉める

- 吸込グリル下側の両端2カ所を押して閉める。

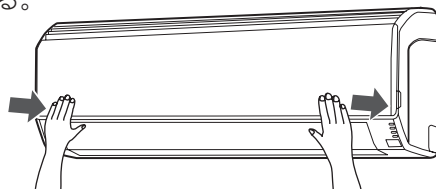

吸込グリルを取り付けたとき、吸込グリルが開いた状態になる場合があります。この場合は電源プラグを再び差し込むと閉じた状態になります。

お手入れのしかた (つづき)

⚠注意

空清脱臭フィルターの取り付けや交換をするときは内部の熱交換器（アルミフィン）にさわらないでください
ケガの原因になることがあります。



空清脱臭フィルターの取り付けかた

準備 リモコンでエアコンを停止し、吸込グリルが閉じたことを確認してから電源プラグを抜く。

1 吸込グリルを開けて、エアフィルターを取りはずす

- 22ページの「**エアフィルターの清掃**」「1」の手順でエアフィルターを取りはずす。

2 空清脱臭フィルターをパネルの空清脱臭フィルター取付枠内へ取り付ける

- 枠からハミ出さないようにツメ（6カ所）の内側に入れる。

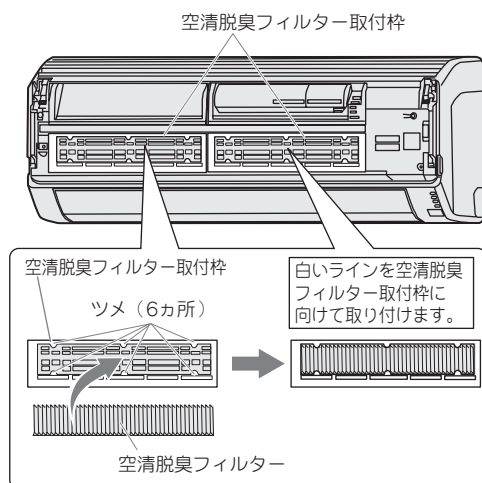

(上の図は説明のため、吸込グリルがついていません。)

3 エアフィルターを取り付け、吸込グリルを閉める

- 22ページの「**エアフィルターの清掃**」「3」の手順でエアフィルターを取り付け、吸込グリルを閉める。

汚れた空清脱臭フィルターを交換するとき

- ◆別売の交換用空清脱臭フィルター（APS-08G）をお買い求めのうえ、交換してください。

別売品：交換用空清脱臭フィルター（2枚）
（APS-08G）



準備 リモコンでエアコンを停止し、吸込グリルが閉じたことを確認してから電源プラグを抜く。

1 吸込グリルを開けて、エアフィルターを取りはずす

- 22ページの「**エアフィルターの清掃**」「1」の手順でエアフィルターを取りはずす。

2 新しい空清脱臭フィルターと交換する

- ①本ページの「**空清脱臭フィルターの取り付けかた**」「2」と逆の手順で空清脱臭フィルターを取りはずす。
- ②本ページの「**空清脱臭フィルターの取り付けかた**」「2」と同じ手順で新しい空清脱臭フィルターを取り付ける。

3 エアフィルターを取り付け、吸込グリルを閉める

- 22ページの「**エアフィルターの清掃**」「3」の手順でエアフィルターを取り付け、吸込グリルを閉める。

空清脱臭フィルターについて

- 空清脱臭フィルターは消耗品です。
- 空清脱臭効果を維持するための交換の目安は約6カ月です。ただし、使用する環境によっては汚れ具合が変わりますので、こまめに汚れ具合を確認して、汚れがひどい場合には交換をおすすめします。
- 空清脱臭フィルターをご使用になるときは、風量を「強風」でご使用になるとより一層の効果が得られます。

シーズン前後のお手入れ・点検整備

シーズン後のお手入れ

- 1 晴れた日に半日ほど送風運転 **12ページ** をするか、内部クリーン運転 **18ページ** をして室内ユニット内部をよく乾燥させる
- 2 運転を停止し、電源プラグを抜く
 - プラグにホコリがたまると、火災の原因になることがあります。
- 3 リモコンの乾電池を取り出す
 - 入れたまま放置すると、乾電池から液が漏れる場合があります。漏れた液が皮膚に付いたり、目や口に入った場合は、ケガや失明の原因になることがあります。
 - 取り出した乾電池は、乳幼児が飲み込まないように管理してください。

シーズン前のお手入れ

準備 電源プラグを抜く

- 1 室内・室外ユニットの吸込口・吹出口がふさがれていないか確認する
- 2 ドレン（排水）ホースの排水口がふさがれていないか確認する
- 3 アース線が断線していたり、はずれていないか確認する
 - アースが不確実な場合、感電や火災の原因になります。アース工事は、お買い上げの販売店または専門業者にご依頼ください。
- 4 リモコンに乾電池を入れる **10ページ**
- 5 電源プラグを差し込む
 - 電源プラグ・コンセントのホコリを取り除き、ガタツキのないように刃の根元まで確実に差し込んでください。

点検整備

- ご使用状態によって変わりますが、エアコンを2～3シーズンご使用になると、内部が汚れ、ニオイが発生したり、性能が低下することがあります。

⚠️ 注意

通常のお手入れとは別に点検整備を行う

室内ユニット内部にゴミやホコリがたまって、除湿水の排水経路を詰まらせ、室内ユニットからの水漏れの原因になることがあります。点検整備（有料）はお買い上げの販売店にご相談ください。

室内ユニット内部の洗浄は、お客様自身で行わず、必ずお買い上げの販売店または当社お客様相談窓口にご相談する

誤った洗浄剤の選定・使用方法で洗浄を行うと、樹脂部品が破損したり水漏れなどの原因になることがあります。また、洗浄剤が電気部品やモーターにかかると、故障や感電、火災の原因になることがあります。

上手な使いかた

◆ エアコンの上手な活用法です。

窓やドアは必要以外は閉めて

冷気や暖気が逃げないように窓やドアは必要とき以外は閉めてください。



熱の侵入や発生を少なく

冷房時、直射日光の当たる窓にはカーテンを引くか、ブラインドをおろしてください。

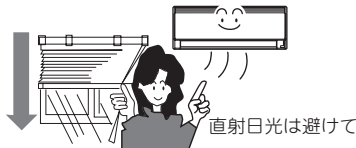

室内温度は適温に

冷やしすぎ、暖めすぎは健康上よくありません。また、電気のムダ使いにもなります。



室内温度はムラのないように

室温のムラが少なくなるように、上下、左右方向に風向きを調節してください。

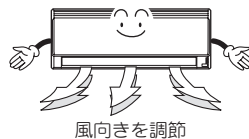

タイマーを有効に

タイマーを使って必要な時間だけ運転してください。



エアフィルターの清掃はこまめに

エアフィルターの目詰まりは風の流れを悪くし、冷・暖房効果を弱めます。



お手入れのしかた、シーズン前後のお手入れ・点検整備

上手な使いかた

リモコンが使えないとき (応急運転)

- ◆乾電池が切れたときや、リモコンをなくしたときには、応急的に運転することができます。
- ◆「自動運転」[12・13ページ]と同じ内容の運転となります。風量は「自動」、風向は「標準方向」、温度は「標準温度」で運転されます。

1 吸込グリルを開ける

- 吸込グリルの下部両端に手を掛け、引っかかるまで手前に引きます。(手を離しても、吸込グリルが開いたままとまります。)

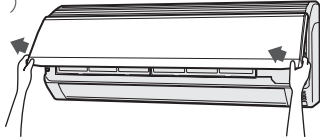

2 応急運転ボタンを押す

本体の運転ランプ (赤) が点灯します。



3 吸込グリルを閉める

- 吸込グリル下側の両端2カ所を押して閉めます。

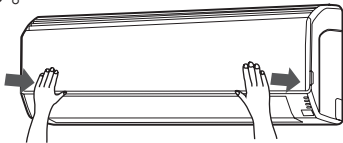

停止するとき

もう一度、**応急運転ボタン**を押す

本体の運転ランプ (赤) が消灯します。

知っておいていただきたいこと

- ◆故障を防ぐために必ずお読みください。

使用上のお願い

エアフィルターを入れて運転してください。
入れないで運転すると機械が汚れ、故障の原因になります。

吸込口・吹出口をふさがないでください。
障害物があると性能が低下したり、正常な運転ができず、故障の原因になります。

エアコンのそばにストーブなどを置かないでください。
熱のため室内ユニットが変形することがあります。

揮発性・可燃性のものは使わないでください。
アルコール、ベンジン、シンナーなどで拭いたり、液状殺虫剤をかけたりすると、破損や故障の原因になります。

室外ユニットの周辺はキレイに保ち、物などを置かないようにしてください。
落ち葉等があると、小動物や虫などが侵入して、内部の電気部品に触れると、故障の原因になります。

据付け上のお願い (移設工事には、必要な実費がかかります。)

次の場所での据付けは避けてください。

- ・海浜地区など塩分の多い場所
- ・温泉地帯など硫化ガスの発生する場所
- ・機械油が多い所
- ・油煙、蒸気、チリ、ホコリの排出される所
- ・動物の尿がかかったり、アンモニアの発生する所
- ・小動物や虫などのすみかになるような所
- ・積雪により室外ユニットの吸込口や吹出口がふさがれる場所 (防雪の処理が必要となります)

室内・室外ユニットからの排水は、隣家などの迷惑にならないようには水はけのよい所にしてください。
暖房・除湿・乾燥モード運転のときには、室外ユニットから水が出ます。また冷房・除湿・乾燥モード運転のときには、接続バルブに水がつき室外ユニットから流れ出すことがあります。

室内ユニット及びリモコンは、テレビやラジオから1m以上離してください。
また、電源は必ずエアコン専用のコンセントをお使いください。テレビやラジオに映像の乱れや雑音が入る場合があります。

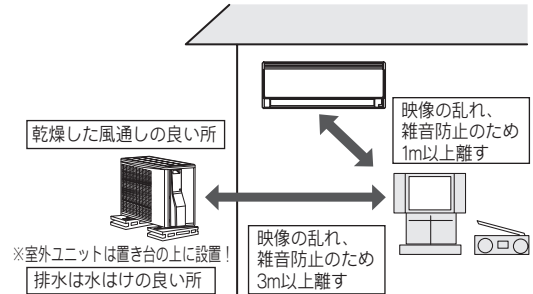

騒音にもご配慮を

- 据付けに当たっては、エアコンの重量に十分耐える場所で、騒音や振動が増大しないような場所をお選びください。
- 室外ユニットの吹出口からの温風や騒音が隣家の迷惑にならないような場所をお選びください。
- 室外ユニットの吹出口の近くに物を置くと、機能低下や騒音増大のもとになりますので、吹出口付近には障害物を置かないでください。
- エアコンをご使用中異常音が発生する場合は、お買い上げの販売店にご相談ください。

ご使用上の知識

◆エアコンのご使用にあたっては、次のことをご了解願います。

運転と性能について

暖房能力

- このエアコンはインバーターの働きにより、外気温が低下すると圧縮機の回転数を上げ、能力の低下を防ぎますが、それでも暖房能力が不足する場合には他の暖房器具との併用をおすすめします。

自動霜取り運転

- 外気温が低く湿度が高いときに暖房・除湿・乾燥モード運転を行うと、室外ユニットに霜がつき、暖房能力が低下します。このようなときはマイコンにより、霜取り運転が始まり、暖房・除湿・乾燥モード運転がいったん止まります（室内・外ファンが停止します）。元の運転に戻るまでに約4～15分程度の時間がかかります。霜取り運転時は運転ランプ（赤）がゆっくり点滅します。
- OFF時除霜
暖房・除湿・乾燥モード運転を止めたとき室外ユニットに霜がついていると、自動的に霜取り運転を行います。このとき室内ユニットの運転ランプ（赤）がゆっくり点滅し、室外ユニットだけが数分間運転した後には止まります。次回の運転時には、霜なし状態でスタートさせる快適機能です。

スタート機能

- 暖房運転で運転を開始した場合、運転開始から約1時間経過するまでは、お部屋を素早く暖めるために、自動的にリモコンの設定温度より約2℃高めで運転します。（1時間を経過したら、リモコンの設定通りの温度に戻ります。）

予熱機能

- 外気温が約10℃以下になると、自動的に圧縮機を予熱し、暖房運転開始時のお部屋の暖まりを早くします。（消費電力が約20～40W）

省エネファン制御

- 冷房運転の自動風量時や除湿運転時は室外ユニットの運転よりも遅れて室内ファンが運転を開始したり、室外ユニット停止時に室内ファンを停止することで、ムダな運転を抑えます。

温度・湿度の範囲について

ご使用になれる温度・湿度の範囲は、次の表のとおりです。

冷房運転	外気温 約21～43℃ 室内湿度 約80%以下 高い湿度の中で長時間運転すると、エアコンの表面に露がつき、滴下することがあります。
除湿・乾燥モード運転	外気温 約1℃以上 室内湿度 高い湿度の中で長時間運転すると、エアコンの表面に露がつき、滴下することがあります。
暖房運転	外気温 約24℃以下



- 上記使用範囲より高い温度で運転すると、自動保護装置が働き、運転を停止することがあります。また、冷房・除湿・乾燥モード運転の場合、上記使用範囲より低い温度で運転すると、熱交換器が凍り、水漏れなど故障の原因となることがあります。
- エアコンは、お部屋の冷房・暖房・除湿または送風以外の目的にご使用にならないでください。

リモコンが使えないとき（応急運転）、知っておいていただきたいこと

ご使用上の知識

故障かな？と思ったら

◆次のような状態は、故障ではありません。

	こんなとき	故障ではありません
ランプが点滅する	運転ランプ(赤)がゆっくり点滅する (自動霜取り運転) 	暖房・除湿・乾燥モード運転時、外気温が低く湿度が高い場合、室外ユニットに霜が付きまます。その霜を溶かすために、自動霜取り運転をしています。 ⇒4～15分程度お待ちください。[27ページ]
	運転ランプ(赤)とタイマーランプ(緑)が交互に点滅する 	暖房・除湿・乾燥モード運転を止めたとき室外ユニットに霜がついていると、自動霜取り運転を行ってから停止します。(OFF時除霜) ⇒4～15分後に自動的に停止します。[27ページ]
運転しない、停止しない	運転ランプ(赤)とタイマーランプ(緑)が交互に点滅する 	運転中に停電などによりいったん電源が切れると交互点滅します。 ⇒リモコンで運転を開始すると交互点滅は止まります。
	すぐ運転しない	運転停止後すぐに再運転した場合や、電源プラグをコンセントに差し込んだ場合、室外ユニットは約3分間運転しません。これはエアコンが故障するのを防ぐためです。 ⇒3分程度お待ちください。 除湿・乾燥モード運転を始めたときや止めたときに除湿用の弁が切り換わる際、室外ユニットの運転が5分程度止まることがあります。これはエアコンが故障するのを防ぐためです。 ⇒5分程度お待ちください。[12・13、16ページ]
風が弱い・止まる	暖房運転を開始したとき風が弱い	エアコン内部が温まるまでごく弱い風で運転します。 ⇒3～5分程度お待ちください。[12・13ページ]
	暖房運転のとき風が弱い	室温が設定温度より高くなると、室外ユニットが停止するとともに室内ユニットはごく弱い風で運転します。 ⇒お部屋を暖めたいときは、設定温度を室温より高くしてください。[12・13ページ]
	暖房・除湿・乾燥モード運転のとき風が止まる	運転ランプ(赤)がゆっくり点滅しているときは、自動霜取り運転をしています。 ⇒4～15分程度お待ちください。[27ページ]
	除湿・乾燥モード運転のとき風が弱い	お部屋の湿度調整のために、ごく弱い風で運転することがあります。 [12・13、16ページ]
	冷房運転のとき風が止まる	自動風量のときは、室外ユニットの運転よりも遅れて室内ファンが運転を開始したり、室外ユニット停止時に室内ファンを停止することがあります。 ⇒省エネファン制御が働いています。[27ページ]
	自動運転のとき風が弱い	監視運転になるとごく弱い風で運転します。[12・13ページ]
音がする	運転中や運転停止直後、水の流れるような音がする	エアコン内部の液(冷媒)が流れる音です。
	運転開始直後2～3分間運転音が大きくなる	エアコン内部の液(冷媒)が流れる音です。
	「ピシッ」という音がする	温度変化により樹脂部品などがわずかに伸縮するときの音です。
	「ブシュー」という音がする	暖房・除湿・乾燥モード運転時に自動霜取り運転が働いたときにする音です。[27ページ]
	「キーン」という音がする	外気温が低いときに圧縮機を予熱している音です。[27ページ]
	「カチッ」という音がする	除湿・乾燥モード運転時に除湿用の弁が動作している音です。[12・13、16ページ]
	「ポコポコ」という音がする	高層住宅や高气密住宅などで換気扇を使用したときや、外に強い風が吹いているときに、ドレンホース内に空気が流れる音です。 ⇒対応部品(別売品)を用意しておりますので、当社お客様相談窓口にご相談ください。[31ページ]
	消臭・内部クリーン運転中に「ジー」という音がする	低濃度オゾンが発生しているしている音です。このとき、消臭ランプ(緑)が点灯しています。[18・19ページ]

こんなとき		故障ではありません
霧・湯気が出る	室内ユニットの吹出口から霧（煙のように見える）が出る	冷房・除湿・乾燥モード運転時は、室内ユニットから吹き出した冷風によってお部屋の空気が冷やされると霧が出たように見えます。
	室外ユニットのファンが停止し、湯気が出る	暖房・除湿・乾燥モード運転中は、自動霜取り運転で溶けた水や湯気が出ます。 [27ページ]
室外ユニットから水が出る	暖房・除湿・乾燥モード運転時は、自動霜取り運転で溶けた水が出ます。 [27ページ] 冷房・除湿・乾燥モード運転時は、冷えた接続バルブに水がつき、流れ出ます。	
風がにおう	室内ユニット内部に吸着したお部屋のニオイ（壁やじゅうたん、家具、衣類などにしみこんでいるニオイ）やタバコのニオイなどが出てくるためです。（低濃度オゾンで、消臭しきれない場合があります。） ⇒異常ではありませんが、気になる場合はお買い上げの販売店または当社お客様相談窓口にご相談ください。 消臭運転・内部クリーン運転中に低濃度オゾンを放出しているためです。このとき、消臭ランプ（緑）が点灯します。 [18・19ページ]	
設定温度より高くなる	暖房運転で運転を開始した場合、運転開始から約1時間経過するまでは、お部屋を素早く暖めるために、自動的にリモコンの設定温度より約2℃高めまで運転します。（スタート機能） [27ページ] ⇒約1時間後にリモコンの設定通りの温度に戻ります。	
湿度が下がらない	お部屋や屋外の状況によっては湿度が下がらないことがあります。（湿気が多いときや室温が低いときなど） ⇒設定温度を室温より低くしてお使いください。 [12・13ページ]	

◆次のようなときは、もう一度確認してください。

こんなとき	確認してください
運転しない途中で止まる	●タイマーが働いていませんか。 [20・21ページ] ●電源プラグがコンセントからはずれていませんか。 ●ブレーカーまたはヒューズが切れていませんか。 ●漏電しゃ断器が働いていませんか。 ●停電ではありませんか。
よく冷えない よく暖まらない	●温度調節のしかたが間違っていないですか。 [12ページ] ●エアフィルターや空清脱臭フィルターが汚れていませんか。 ●エアコンの吸込口、吹出口を障害物でふさいでいませんか。 ●お部屋の窓や戸が開いていませんか。 ●冷房・除湿運転のとき、日光が室内に差し込んでいたり、室内の熱源や在室人数が多過ぎたりしていませんか。 ●風量切換えが「微風」または「静音」になっていませんか。 [12ページ] ●除湿・乾燥モード運転になっていませんか。 [12・13、16ページ]
風量が切り換わらない	●除湿・乾燥モード運転になっていませんか。 [12・13、16ページ]
リモコンの設定と異なる運転をする リモコンを操作しても運転しない	●リモコンの乾電池が消耗していませんか。 [10ページ] ●乾電池の⊕⊖が逆になっていませんか。 [10ページ] ●除湿・乾燥モード運転中は、ダッシュボタンを押してもダッシュ運転を行うことはできません。（本体へ送信されません） [17ページ] ●除湿・乾燥モード運転中は、風量が「自動」に固定されるため、風量切換えボタンを押しても風量の切換えはできません。（本体へ送信されません） [12・13、16ページ]
消臭ランプ（緑）が5分ぐらいで消える	●もう一度、消臭運転（19ページ）に設定しても5分ぐらいで消えるときは、低濃度オゾン発生ユニットに異常がある可能性があります。お買い上げの販売店または当社お客様相談窓口にご連絡ください。 [アフターサービス 30ページ]
停電したとき	●運転中に停電したときは、すべての運転が停止します。（タイマー設定も取り消されます）運転を再開する場合は、再度リモコンで運転しなおしてください。 ●運転中に停電などにより、いったん電源がきれると、運転ランプ（赤）とタイマーランプ（緑）が交互に点灯／消灯を繰り返します。リモコンで運転を開始すると、交互点滅は止まります。
運転中に誤動作する	●雷やカー無線などにより誤動作する場合があります。誤動作した場合は、一度電源プラグを抜き、再度電源プラグを差し込みリモコンで運転を開始してください。ただし、落雷のおそれがある場合は、電源プラグをコンセントから抜いてください。

故障かな？と思ったら

修理を依頼される前に

「故障かな?と思ったら」(28~29ページ)をお調べになり、なお具合の悪いときや、運転ランプ(赤)とタイマーランプ(緑)の両方が点滅、またはタイマーランプ(緑)のみが点滅しているときは、点検・修理が必要です。運転を停止し、電源プラグをコンセントから抜いて、お買い上げの販売店にご連絡ください。**アフターサービス**

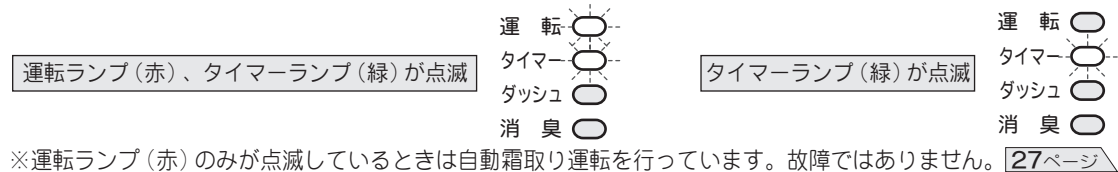

アフターサービス

◆必ずお読みください。

保証について

保証書
(別に添付してあります)

- 保証書は必ず販売店からお受け取りください。
- 販売店名、お買い上げ年月日などの記入をお確かめになり、保証書内容をよくお読みいただき、大切に保存してください。

保証期間中の修理

- 正常な状態でご使用いただきながら故障した場合は、冷却ユニットについては5年間、その他の部分については1年間無料修理を行います。保証書がありませんと、保証期間中でも代金を請求される場合がありますので、よく読んで大切に保存してください。

保証期間経過後の修理

- 保証期間経過後の修理については、販売店にご相談ください。当社は販売店からの注文により、補修用性能部品を販売店に供給します。

補修用性能部品の
保有期間

- ルームエアコンの補修用性能部品の保有期間は、製造打ち切り後9年です。性能部品とは、その製品の機能を維持するために必要な部品です。

ご贈答品などで購入店に
修理依頼ができない場合

- お近くの当社製品取扱店か、31ページのお客様相談窓口に記載されている当社サポートセンターまたは最寄りのサービスセンターへご相談ください。

修理を依頼されるとき

次のことをお知らせ
ください。

- ◆形名……………本体下面のラベルに記載
 - ◆故障状態……………できるだけ詳しく
- タイマーランプと運転ランプが点滅しているときは、それぞれのランプの点滅回数をお知らせください。
- ◆お買い上げ年月日…保証書に書いてあります。
 - ◆お名前、ご住所
 - ◆電話番号
 - ◆訪問ご希望日…ご都合の悪い日も

廃棄時のご注意

2001年4月施行の家電リサイクル法では、お客様がご使用済みのルームエアコンを廃棄される場合に、収集・運搬料金と再商品化の料金をお支払いいただき、対象品を販売店や市町村に適正に引き渡すことが求められています。

お客様相談窓口

全国サービスネットワーク

修理・お取扱い・お手入れなどのご相談は、まずお買い上げの販売店へお申し付けください。
転居や贈答品などでお困りの場合は、当社サポートセンターまたは最寄りのサービスセンターへ
ご相談ください。

製品の修理依頼および技術などに関するお問い合わせは下記サポートセンターへ

●修理のご依頼を集中してお受けします。



0570-089-111

FAX 0120-070-220 (フリーダイヤル)

●ナビダイヤルはPHSおよびIP電話からは、ご利用になれませんので下記の電話へおかけください。

【北海道・東北・首都圏地区】 ☎044 (861) 7700 (代)

【中部・近畿・中四国・九州地区】 ☎072 (332) 3311 (代)

●技術のご相談をお受けします。



0570-089-333

FAX 0120-070-247 (フリーダイヤル)

●ナビダイヤルはPHSおよびIP電話からは、ご利用になれませんので下記の電話へおかけください。

【北海道・東北・首都圏地区】 ☎044 (857) 3000 (代)

【中部・近畿・中四国・九州地区】 ☎072 (332) 3841 (代)

●ナビダイヤルの通話料は、全国一律です。

インターネット…修理受付、技術相談についてお受け致します。

URL <http://www.fujitsu-general.com/jp/support/>

北海道・東北地区

北海道全域・青森・秋田・岩手・宮城・山形・福島地区

サービスセンター

北海道 ☎011 (241) 4622 (代)	〒060-0007	札幌市中央区北七条西13丁目9番地の1塚本ビル
青森 ☎017 (722) 9012 (代)	〒030-0813	青森市松原1-5-5サンシャインプラザ松原B-101
盛岡 ☎019 (638) 5130 (代)	〒020-0891	岩手県紫波郡矢巾町流通センター南3丁目9番5号
仙台 ☎022 (239) 5106 (代)	〒983-0034	仙台市宮城野区扇町3丁目5番5号
山形 ☎023 (645) 6330 (代)	〒990-0832	山形市城西町4-20-31
郡山 ☎024 (922) 5570 (代)	〒963-8024	郡山市朝日2-1-5丸久ビル105号

首都圏地区

東京地区および新潟・群馬・栃木・埼玉・千葉・茨城・
神奈川・静岡・山梨・長野地区

サービスセンター

東京第一 ☎03 (3964) 9331 (代)	〒111-0051	東京都台東区蔵前4丁目18番6号蔵前栄田ビル
東京第二 ☎0422 (53) 6709 (代)	〒180-0014	武蔵野市関前3丁目15番10号秋山ビル1階
東京第三 ☎0426 (36) 5697 (代)	〒192-0914	八王子市片倉町311-1リーベ片倉1階
新潟 ☎025 (285) 1136 (代)	〒950-0962	新潟市出来島2丁目2番10号ティールアンドケイ出来島店
高崎 ☎027 (328) 0711 (代)	〒370-0831	高崎市新町6番19号
宇都宮 ☎028 (662) 8221 (代)	〒321-0912	宇都宮市石井町2578番地
大宮 ☎048 (668) 4812 (代)	〒331-0811	さいたま市北区吉野町2丁目202番地1号
千葉 ☎043 (266) 6151 (代)	〒260-0843	千葉市中央区末広5丁目11番9号
柏 ☎04 (7167) 7163 (代)	〒277-0023	柏市中央1丁目9番2号久保ビル1階
横浜 ☎045 (944) 3900 (代)	〒224-0007	横浜市都筑区荏田南5丁目18番53号
川崎 ☎044 (861) 7825 (代)	〒213-8502	川崎市高津区末長1116
静岡 ☎054 (237) 8859 (代)	〒422-8034	静岡市駿河区高松2丁目17番33号
松本 ☎0263 (27) 3246 (代)	〒390-0841	松本市渚3丁目10-11折井ビル1階

中部・近畿地区

静岡・富山・石川・福井・岐阜・愛知・三重・滋賀・
京都・大阪・兵庫・奈良・和歌山地区

サービスセンター

浜松 ☎053 (464) 0068 (代)	〒435-0048	浜松市上西町35-5
金沢 ☎076 (291) 2354 (代)	〒921-8014	金沢市糸田1丁目71番地
名古屋 ☎052 (775) 1847 (代)	〒465-0028	名古屋市中東区猪高台1丁目1315番地
三重 ☎059 (232) 7407 (代)	〒514-0102	津市栗真町屋町1709番地
京都 ☎075 (931) 0486 (代)	〒601-8213	京都市南区久世中町5-2-1日本通ビルグラハイツ階
大阪 ☎072 (332) 3603 (代)	〒580-0004	松原市西野々2丁目1番45号

中国・四国地区

岡山・広島・鳥取・島根・山口・徳島・香川・愛媛・高知地区

サービスセンター

岡山 ☎086 (244) 4217 (代)	〒700-0924	岡山市大元2-4-3ヤマシタ大元ビル1階
広島 ☎082 (503) 5118 (代)	〒733-0035	広島市西区南観音5丁目17番9号
松江 ☎0852 (21) 9014 (代)	〒690-0015	松江市上乃木9-2-17 シェルプラン102
高松 ☎087 (885) 1111 (代)	〒761-8084	高松市一宮町2558番の1
松山 ☎089 (934) 0857 (代)	〒790-0952	松山市朝生田町7-1-32

九州地区

福岡・佐賀・長崎・熊本・大分・宮崎・鹿児島・沖縄地区

サービスセンター

福岡 ☎092 (552) 1435 (代)	〒815-0031	福岡市南区清水2丁目9番29号
北九州 ☎093 (921) 4572 (代)	〒802-0064	北九州市小倉北区片野4丁目3-18本村ビル階
熊本 ☎096 (360) 3981 (代)	〒862-0913	熊本市尾の上4丁目11-47号ミヒロビル
鹿児島 ☎099 (254) 6505 (代)	〒890-0073	鹿児島市宇宿3丁目17番13号

*住所・電話番号は変更になることがありますのでご了承ください。

(2007年1月現在)



修理を依頼される前に、アフターサービス、お客様相談窓口

仕様

このエアコンの仕様は以下のとおりです。

形名		室内	AS-F22S-W	AS-F25S-W	AS-F28S-W	AS-F40S2W	
		室外	AO-F22S	AO-F25S	AO-F28S	AO-F40S2	
種類		冷房・暖房兼用セパレート形（インバーター）					
電源		単相100V 50/60Hz				単相200V 50/60Hz	
冷房面積 の目安	鉄筋アパート南向き洋室	m ²	15	17	19	28	
	木造南向き和室	m ²	10	11	13	18	
暖房面積 の目安	鉄筋アパート南向き洋室	m ²	11	14	16	23	
	木造南向き和室	m ²	9	11	13	18	
冷 房	能力		kW	2.2 (0.5~3.4)	2.5 (0.5~3.6)	2.8 (0.5~4.0)	4.0 (0.6~5.1)
	消費電力		W	350 (125~840)	410 (125~900)	485 (125~980)	970 (90~1,800)
	運転電流		A	3.7	4.4	5.2	5.0
	エネルギー消費効率 (COP)			6.29	6.10	5.77	4.12
	運 転 音	室内	dB	43	44	46	46
室外		dB	43	44	45	47	
暖 房	能力		kW	2.5 (0.5~6.1)	3.0 (0.5~6.2)	3.6 (0.5~7.2)	5.0 (0.6~8.6)
	消費電力		W	395 (100~1,470)	495 (100~1,485)	615 (100~1,980)	1,080 (85~2,770)
	運転電流 (最大)		A	4.2 (15.0)	5.2 (15.0)	6.5 (20.0)	5.5 (15.0)
	エネルギー消費効率 (COP)			6.33	6.06	5.85	4.63
	運 転 音	室内	dB	44	45	47	46
室外		dB	42	43	43	48	
冷暖房平均エネルギー消費効率 (COP)				6.31	6.08	5.81	4.38
通年エネルギー消費効率 (APF)				6.1	6.0	5.9	5.2
外形寸法 (高さ×幅×奥行)	室内	cm	29.5×79.0×21.5				
	室外	cm	54.0×79.0×29.0				
製品質量 (総質量)	室内	kg	11				
	室外	kg	34		35	37	
付属品			リモコン (1個)、単四形アルカリ乾電池 (2本)、空清脱臭フィルター (2枚)、据付工事用部品 (一式)				

- この仕様の数値は50Hz、60Hz共通です。
- 電気特性、性能についてはJIS（日本工業規格）にもとづいた数値です。
- 運転音は反響の少ない無響室で測定した数値です。実際に据え付けた状態で測定すると、周囲の騒音や反響を受け、表示数値より大きくなるのが普通です。（室内運転音は風量「強風」のときの数値です。）
- リモコンで停止したときの消費電力は0.5Wです。（圧縮機保護のため若干高くなる場合があります。）

 <p>愛情点検</p>	<p>長年ご使用のエアコンの点検を！</p> <p>このような症状はありませんか？</p> <ul style="list-style-type: none"> ●電源コード・プラグの過熱やコードに破れがある。 ●ブレーカーやヒューズがたびたび切れる。 ●運転中にこげくさいニオイがする。 ●運転音が異常に大きい。 ●運転スイッチやボタンの操作が不確実。 ●室内ユニットから水が漏れる。 ●その他の異常や故障がある。 	<p>ご使用の中止</p> <p>故障や事故防止のため すぐに運転を停止して電源、 プラグを抜き、お買い上げ の販売店または当社お客様 相談窓口にご相談ください。</p>
		

お客様へ……おぼえのため、お買い上げ年月日、お買い上げ店名を記入されると便利です。

お買い上げ年月日	年	月	日
お買い上げ店名			
	TEL		

FUJITSU

株式会社 富士通ゼネラル

〒213-8502 川崎市高津区末長1116番地

9316153011-02